

LADEN

Service Manual

LAVE-LINGE TOP

EV 1099

**MODELE
VERSION**

EV 1099

8584 130 29070

Page

DONNEES TECHNIQUES

2 - 3

LISTE DE PIECES

4

VUE ECLATEE

5 - 6

SCHEMA DE CABLAGE

7

SCHEMA DE PRINCIPE

8

CHARTE PROGRAMME

9 - 16

TEXTE/LEGENDE

17 - 20

FAMILLE

DOMINO



R o H S

DONNEES TECHNIQUES

Dimensions

Hauteur	85	cm
Largeur	40	cm
Profondeur	60	cm

Poids

Net	63	kg
Brut	66	kg

Alimentation

Tension	230 - 240 ± 10% V	
Fréquence	50	Hz
Puissance absorbée	~2,3	kW
Intensité maxi.	10	A

Tambour

Volume	42	l
Rotation lavage	52	tr/min
Rotation essorage	1000	tr/min

Charge de linge sec

Coton 95/60/40 °C	5,0	kg
Synthétiques 60/40/30 °C	2,5	kg
Délicat 40/30 °C	1,5	kg
Magic 40°	3,0	kg
Lavage express 30 °C	3,0	kg
Laine	1,0	kg
Lavage main 40/30 °C	1,0	kg
Rinçage & Essorage	5,0	kg
Essorage	5,0	kg
Essorage gentil	1,0	kg
Jeans	5,0	kg

Pressostat

Hauteur d'eau dans la colonne d'eau

Type	B1 - 250	
Tension	230	V

Niveau 1

Niveau travail	50 ± 5	mm
Niveau repos	25 ± 5	mm

Débordement

Niveau travail	300 ± 20	mm
----------------	----------	----

Courant nominal

Contact

11 - 12	4 (4)	A
11 - 14	16 (4)	A
11 - 16	1 (1)	A

Verrouillage de porte

Type	DA	
Tension	230 (90 - 264) V	
Intensité:		
contact 4 - 5 (250 V)	16 (6)	A
Temps de fermeture	≤6"	
Temps d'ouverture	37 - 65"	

Elément chauffant

Type de chauffage	Thermoplongeur avec contrôle de température par CTN
Tension	230 +10%, -15% V
Puissance	2050 W ± 5%
Résistance (R25)	23,9 Ω ± 5%
Coupure temp.	152 °C
Courant de fuite (<99 °C)	<0.8 mA

Thermistance (CTN):

0 °C	35,9	kΩ ± 5,8%
30 °C	9,8	kΩ ± 3,7%
40 °C	6,6	kΩ ± 3,1%
50 °C	4,6	kΩ ± 2,6%
60 °C	3,2	kΩ ± 2,0%
70 °C	2,3	kΩ ± 2,5%
95 °C	1,1	kΩ ± 3,7%

Electrovanne

Température de l'eau	5 - 90	°C
Débit (1 - 1,5 bar)	8	l/min ± 8%
Pression supportée	0,3 - 10	bar
Tension	220 - 240	V
Fréquence	50	Hz
Intensité	35	mA
Puissance	6	W ± 10%
Enroulement (20 °C)	3,8	kΩ ± 10%

DONNEES TECHNIQUES

Pompe de vidange

Type	292079	
Tension	220 - 240 V	
Intensité	0,2/0,22	A
Puissance	26	W
Fréquence	50	Hz
Enroulement	224	$\Omega \pm 5\%$
Protection moteur	non	
Débit (1,25 m hauteur)	14 \pm 2	l/min
Vitesse de rotation	3000	tr/min
Hauteur de la vidange:		
min.	0,9	m
max.	1,25	m

Moteur

Type	MCA 45/64 - 148/ ALB 1
	i = 1:15,9

Enroulements (à 20 °C)

Stator	1,8	$\Omega \pm 7\%$
Rotor	2,0	$\Omega \pm 7\%$
Tachymètre	68,7	$\Omega \pm 7\%$

Puissance absorbée: (230 V AC)

Lavage	220	W \pm 7%
Rinçage	315	W \pm 7%
Essorage	405	W \pm 10%

Filtre antiparasites

Tension	90 - 250	V
Intensité	16	A
Fréquence	50/60	Hz
Condensateur	470 nF X1 + 2 x 22 nF Y	$\pm 20\%$
Résistance	680	k $\Omega \pm 10\%$
Courant de dérivation	$\leq 4,15$ (2 x 2,075)	mA

Platine de contrôle

Type	DOMINO
No de fab. de la platine	4619 714 03655
No platine programmée	4619 751 58131
Tension	220 - 240 V
Fréquence	50 - 60 Hz
Programmes	18

Température

- de fonctionnement	0 - 70	°C
- de stockage	-35 - 70	°C

Points de contrôles

Moteur	M7.6 - DSS3.2	>40 V
Anti-débordement	AQ2.2 - DSS3.2	230 V
- à la pompe	AQ2.1 - DSS3.2	230 V
CTN	non mesurable	
Pompe	DP2.1 - DP2.2	230 V
Sécurité de porte	DSS3.1 - DSS3.3	230 V
Pressostat	E4 - E2	230 V
- vide	PR2.1 - E2	230 V
- plein	PR2.2 - E2	230 V
Electrovanne (Rast 2,5)	V2.1 - V2.2	>170 V
Options	non mesurables	

Programmes

1.	Coton 95 °C
2.	Coton 60 °C
3.	Coton 40 °C
4.	Synthétiques 60 °C
5.	Synthétiques 40 °C
6.	Synthétiques 30 °C
7.	Délicat 40 °C
8.	Délicat 30 °C
9.	Magic 40°
10.	Lavage express
11.	Laine
12.	Laine froid
13.	Lavage main 40 °C
14.	Soie
15.	Rinçage & Essorage
16.	Essorage
17.	Essorage gentil
18.	Vidange

Platine d'affichage

Type	DOMINO E1
Tension	5 \pm 0,5 V
Intensité 4 - 5 (5 V)	60 mA

Touches + voyants

Touche départ retardé

Touche Eco
Touche Prélavage
Touche lavage à froid
Touche Rinçage plus
Touche Arrêt cuve pleine
Touche Essorage variable
(960, 760, 600, 400, 0)

Touche Start

Touche Annulation programmes

LISTE DE PIECES

Model EV 1099
Service No. 858413029070
Version 858413029070

Pos. No.	Code 12NC	Description
002 0	4812 459 38056	PORTILLON PV. GW
002 1	4812 459 38058	CHARNIERE PORTILLON PV.GW
004 0	4812 440 19625	FOND DE CHASSIS
010 0	4812 459 48175	ENJOLIV. INT. ENTR. CUVE GW
010 1	4812 440 11637	BATI
011 0	4812 462 48054	PIED AVANT REGLABLE
012 7	4812 310 18497	KIT MOBILITE CPL.
012 8	4812 528 78075	PIED
021 0	4812 440 10837	PANNEAU DE FACADE GW
022 0	4812 440 10839	PANNEAU D. GW
022 1	4812 440 10841	PANNEAU G. GW
024 0	4812 440 11638	PARTIE ARRIERE
040 0	4812 417 19155	AXE CHARNIERE COUVERCLE GW
061 0	4812 466 88995	CONTREPOIDS
061 1	4812 466 88996	CONTREPOIDS
061 2	4812 466 88492	CONTREPOIDS INF. CUVE
081 4	4812 529 18043	AMORTISSEUR CPL.
086 4	4812 529 18045	GOUPILLE AXE AMORTISSEUR
086 5	4812 529 18052	CHEVILLE PLASTIQUE AMORTI.
100 1	4812 440 10842	COUVERCLE DE PORTE GW
100 3	4812 440 10843	CONTRE-PORTE COUVE. GW
100 5	4812 440 10892	COUVERCLE DE PORTE CPL. GW
110 4	4812 498 18252	POIGNEE DE PORTE GW
130 0	4812 417 19193	CROCHET SERRURE PORTE GW
191 0	4812 466 68596	MANCHETTE DE CUVE 3cm (P)
191 1	4812 492 98037	COLLIER
200 0	4812 418 18633	CUVE LR 5pts/T20-40
201 0	4812 440 11679	COUVERCLE for tub ALL/T20-40
220 0	4812 418 18635	TAMBOUR LR 05-06/SO 6/7 NIT
223 0	4812 418 48725	AUBE DE TAMBOUR SIMPLE
271 0	4812 358 18204	COURROIE
272 0	4812 528 88083	POULIE TAMBOUR 298 mm
290 0	4812 532 68078	JOINT DE FLASQUE
301 0	4812 453 10665	BANDEAU EV 1099
321 1	4812 452 17694	HUBLLOT DOMINO WH
331 0	4812 414 58316	BOUTON PROGRAM. VB06LO
331 2	4812 414 58307	BOUTON PROGRAM.
331 4	4812 414 58327	BOUTON PROGRAM. ring VB06LO
332 0	4812 410 29516	TOUCHE 4-opt. VB
332 2	4812 410 29545	TOUCHE opt.1/1/1,leftVB
333 0	4812 410 29517	TOUCHE START/RST VB
400 0	4812 361 58364	MOTEUR MCA 45/64-148/ALB1
421 0	4812 121 18285	FILTRE ANTIPARASITES 1,00 µ F
421 2	4812 404 38679	SUPPORT FILTRE
430 0	4812 360 18577	POMPE DE VID.
451 0	4812 259 28919	ELEM. CHAUFFANT 2050W, 230V
490 0	4819 321 18136	CORDON SECTEUR 2 m
490 1	4812 321 28367	BORNIER D' ALIMENTATION
521 0	4812 214 70092	PROG.VIERGE DOMINO VIERGE
521 0	4812 214 70468	PLATINE PUISS. DOMINO
571 0	4812 281 28468	ELECTROVANNE DOUBLE
571 1	4812 281 18069	COUVERCLE
581 0	4812 271 28585	PRESSOSTAT 50/25 INVENS.
620 0	4812 239 58061	MODULE E1/7 OPC.
630 0	4812 271 38519	VERROU PORTE

Pos. No.	Code 12NC	Description
653 0	4812 134 18085	GUIDE LUMIERE PR.FLOW 0/9/1
653 1	4812 134 18093	GUIDE LUMIERE 7opt/S
691 0	4812 282 19485	SONDE CTN SC1
701 0	4812 530 29329	TUYAU D'ARRIVEE EN 11770 Reflex
702 2	4812 530 29453	TUYAU
707 0	4812 526 48242	INJECTEUR
707 1	4812 526 48049	RILSAN MAINTIEN INJECTEUR
712 4	4812 418 68302	SIPHON ADOUCISSANT
712 6	4812 418 68164	CLIP FIX.BOXE A PRODUITS
712 9	4812 418 68404	BAC DETERGENT
753 0	4812 418 68187	CHAMBRE DE COMPRESSION
754 0	4812 530 28938	DURIT CUVE/ POMPE
754 1	4812 530 28832	ECO FLOTTEUR
760 0	4812 480 58403	FILTRE pump Askoll
781 0	4819 530 29035	TUYAU VIDANGE
782 0	4812 530 28941	TUYAU DE PRESSOSTAT
787 0	4812 530 29309	TUYAU
787 1	4812 530 29311	COUVERCLE
794 0	4812 530 58098	JOINT CHAMBRE COMPRESSION
900 0	4819 401 18686	FIXATION TUYAU
900 1	4812 401 18431	COLLIER DURIT M.A.L.
900 2	4812 255 18304	TUYAU
900 3	4819 401 18529	GRAND COLLIER DURIT C/P.
901 0	4812 401 18462	FIXATION TUYAU
910 0	4812 502 48347	VIS PARKER INOX 3,5x14SS
910 1	4812 502 38151	VIS PV./CC. 4x14
910 3	4812 502 18404	VIS AXE TAMBOUR/POULIE
910 4	4812 502 18423	VIS PT 7x15 DE PALIER
910 5	4812 502 18705	VIS M8x35
910 6	4812 505 18367	ECROU DE POULIE M 8
921 0	4812 400 18047	RONDELLE VIS ROULEM./POULIE
930 1	4812 492 48171	RESSORT TORSION PORTE
930 2	4812 492 48162	RESSORT BLOC LAVEUR
941 0	4812 310 19144	PALIER kit ALL 1100
953 0	4812 325 68001	JOINT V RING
962 0	4812 440 98142	COUVERCLE MOTEUR AC
962 2	4812 440 11424	ENTRETOISE
965 0	4812 462 79974	CAPUCHON
990 0	4812 310 18504	ENS. VIS MASSE AV/ARR
990 2	4812 310 18506	ENS.BOULON MASSE INF.
993 0	4819 530 29028	CROSSE TUYAU VIDANGE
993 1	4812 290 18025	AGRAPHE THERMOPLONGEUR

VUE ECLATEE

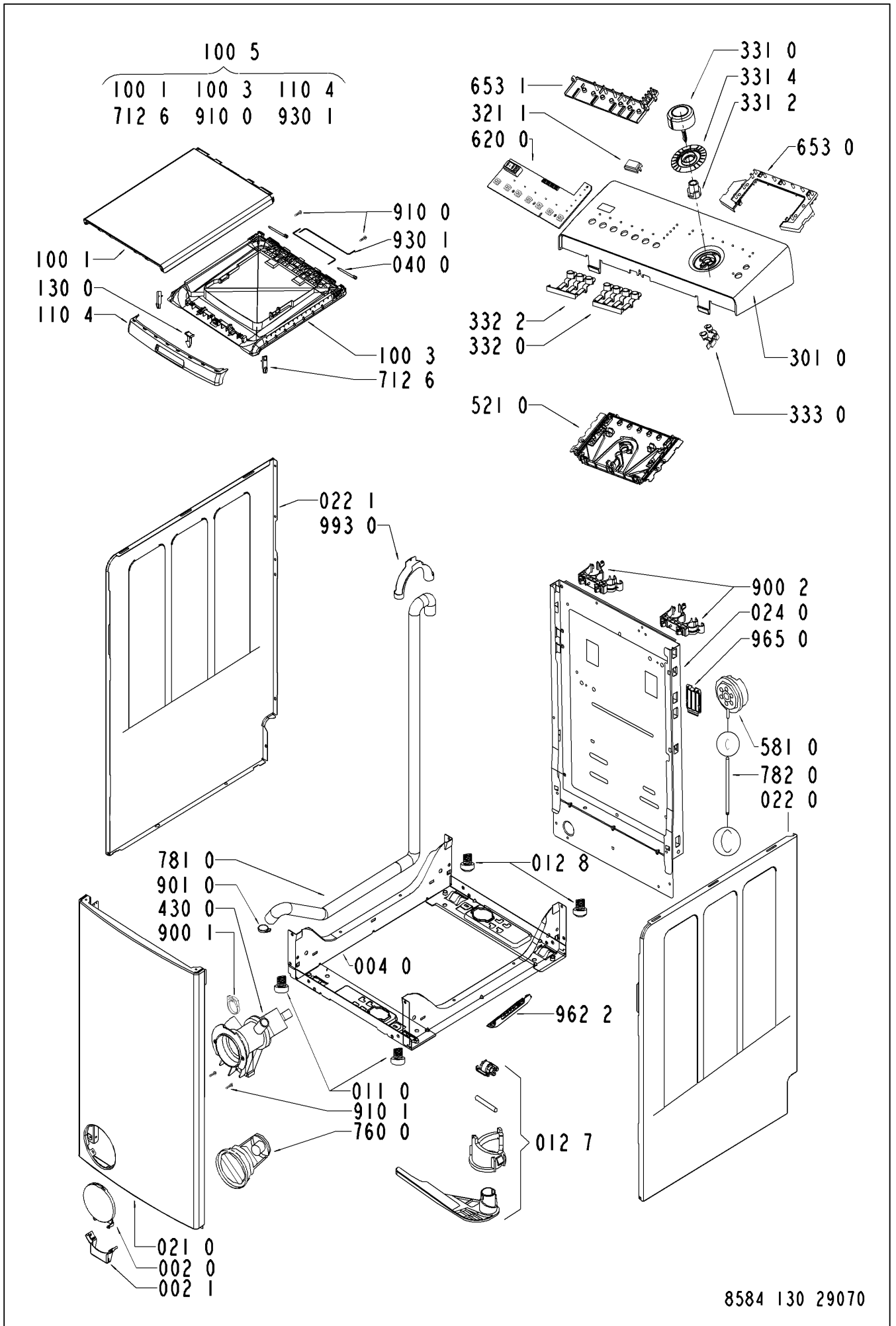

VUE ECLATEE

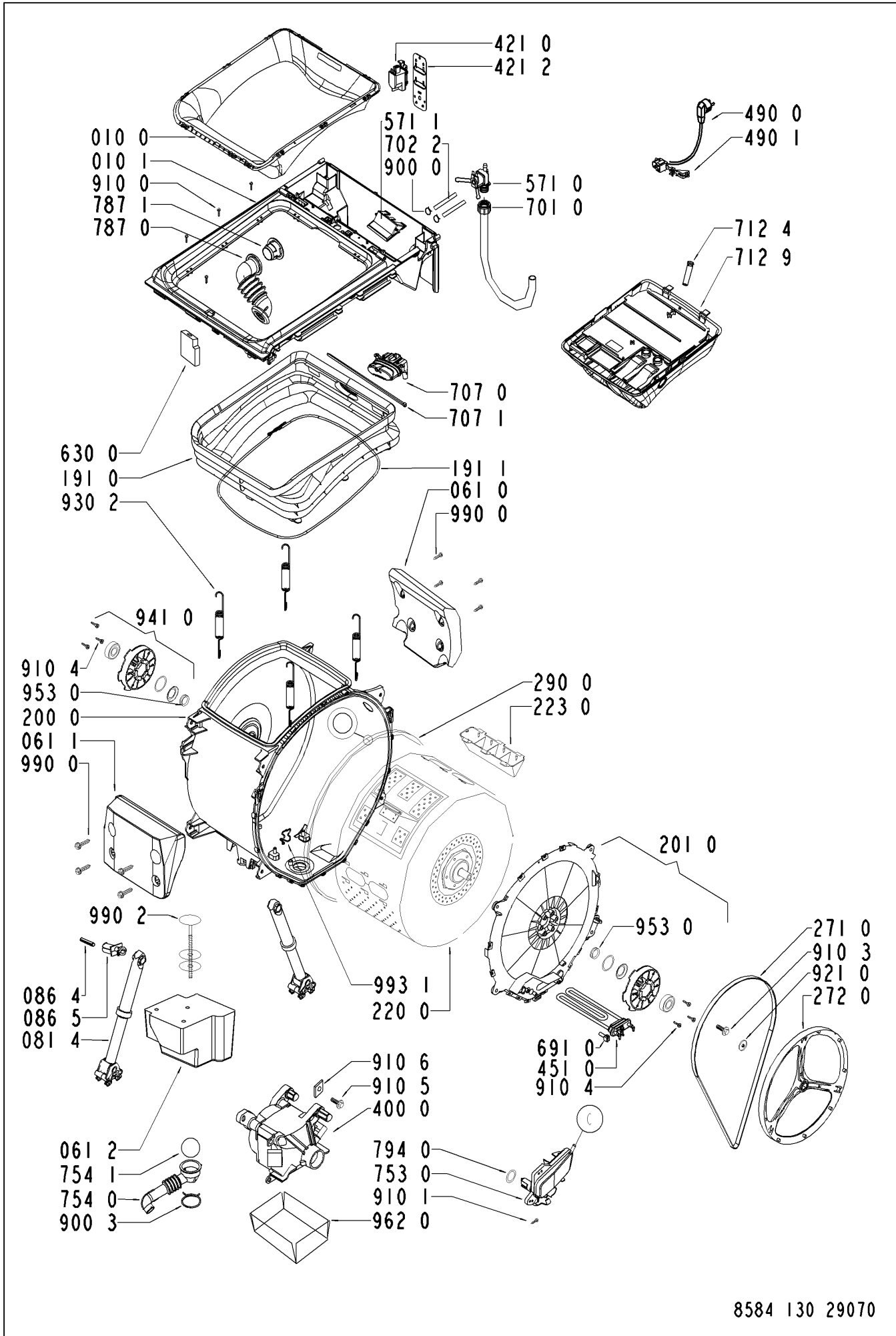

SCHEMA DE CABLAGE

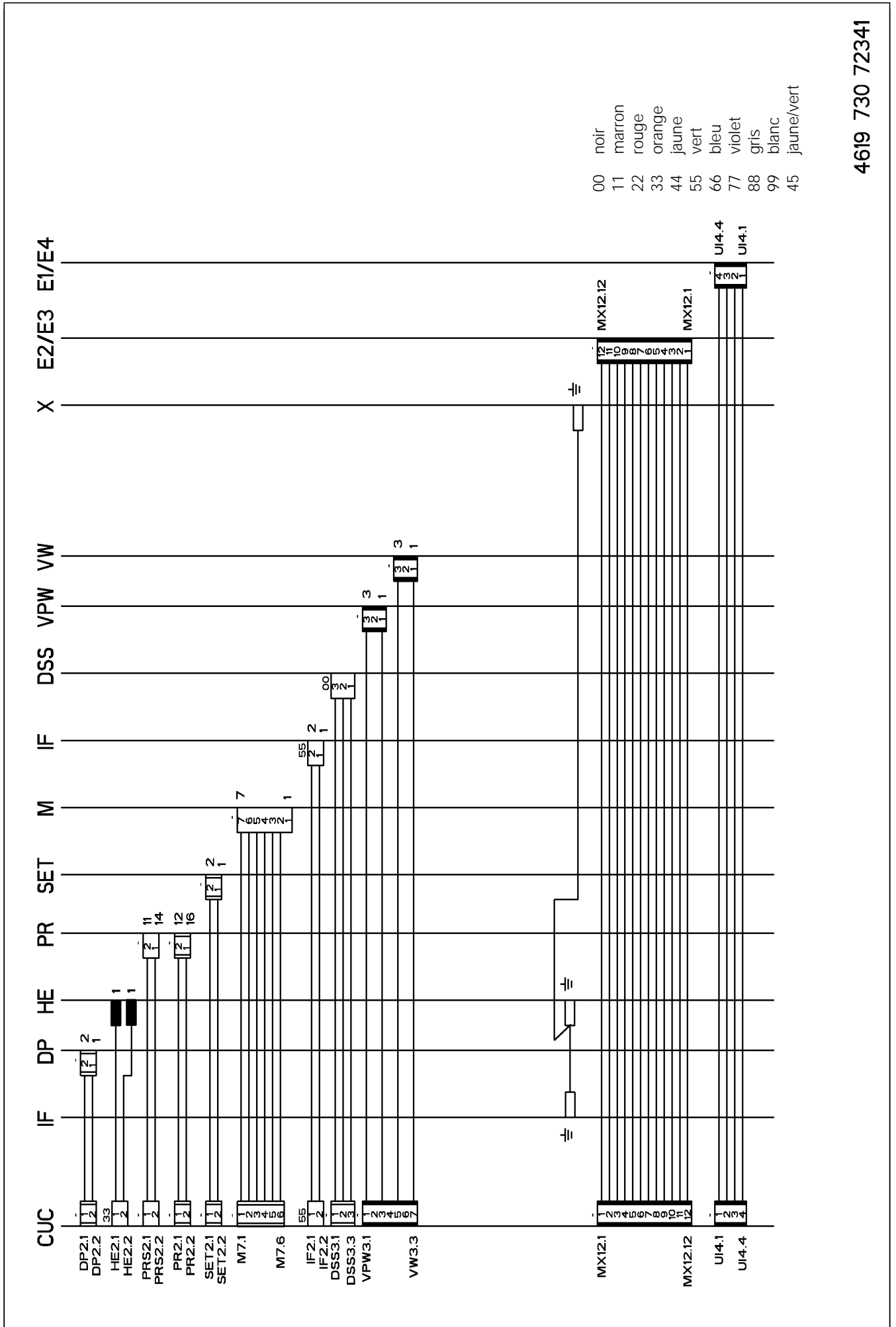

SCHEMA DE PRINCIPE

1 2 3 4 5 6 7 8 9 10 11 12 13 14 15 16 17 18 19 20 21 22 23 24 25 26 27 28 29 30 31 32 33 34 35 36 37 38

- CUC PLATINE DE CONTROLE
- DP POMPE DE VIDANGE
- DSS CONTACT VERROUILLAGE
- PORTE
- E1 PLATINE EXTÉRIEUR
- E2 PLATINE EXTÉRIEUR
- E3 PLATINE EXTÉRIEUR
- E4 PLATINE EXTÉRIEUR
- HE THERMOPLONGEUR
- IF FILTRE ANTIPARASITES
- M MOTEUR
- PR PRESSOSTAT
- SET SONDE DE TEMPERATURE (CTN)
- SM INTERRUPTEUR M/A
- V ÉLECTROVANNE ARRIVÉE D'EAU
- VW ÉLECTROVANNE MARCHÉ/ ARRÊT
- VPW ÉLECTROVANNE PRÉLAVAGE

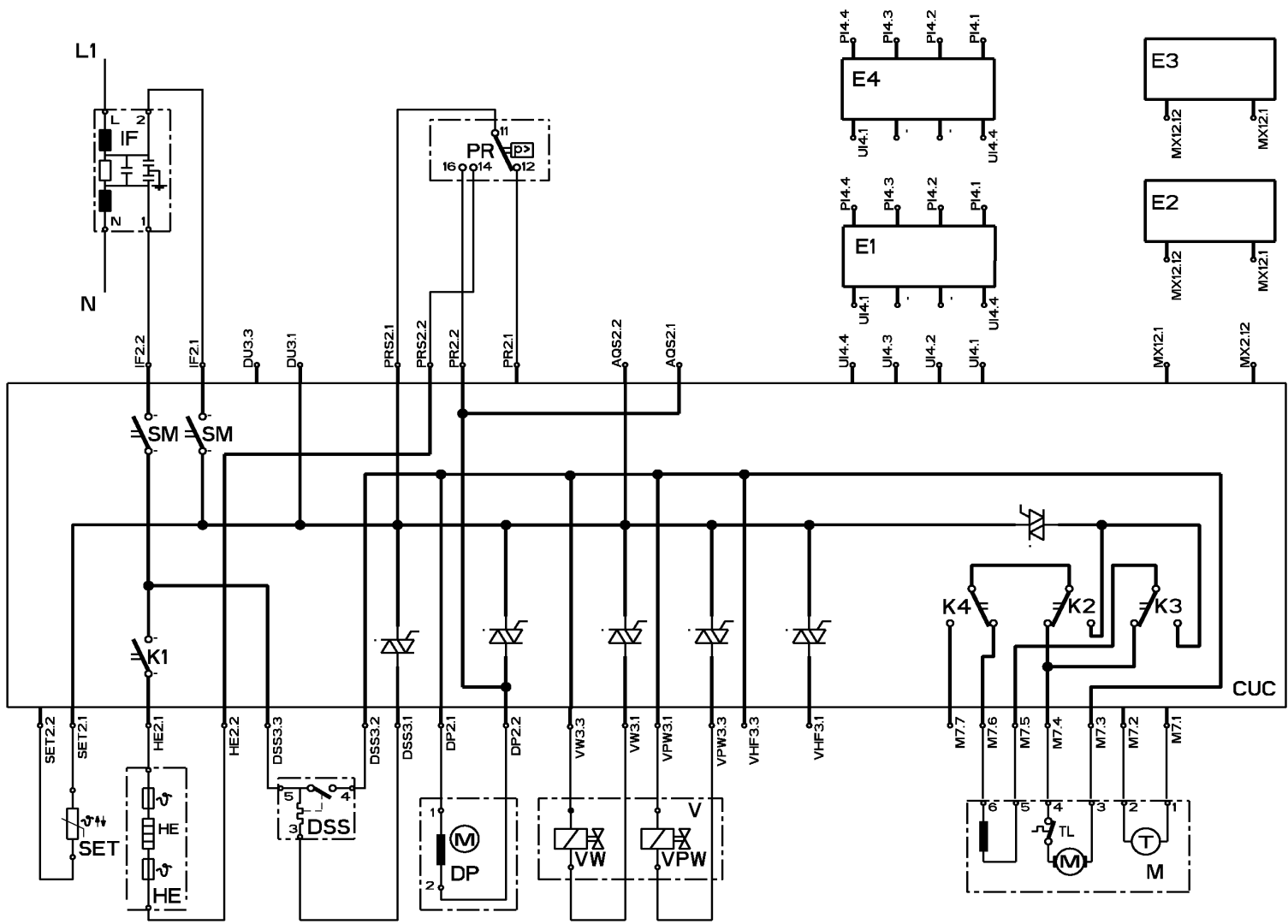

4619 730 72341

CHARTRE PROGRAMME

4619 752 61371

CYCLE DE LAVAGE COTON 60, 95°C

Alliance Domino 42 I PP

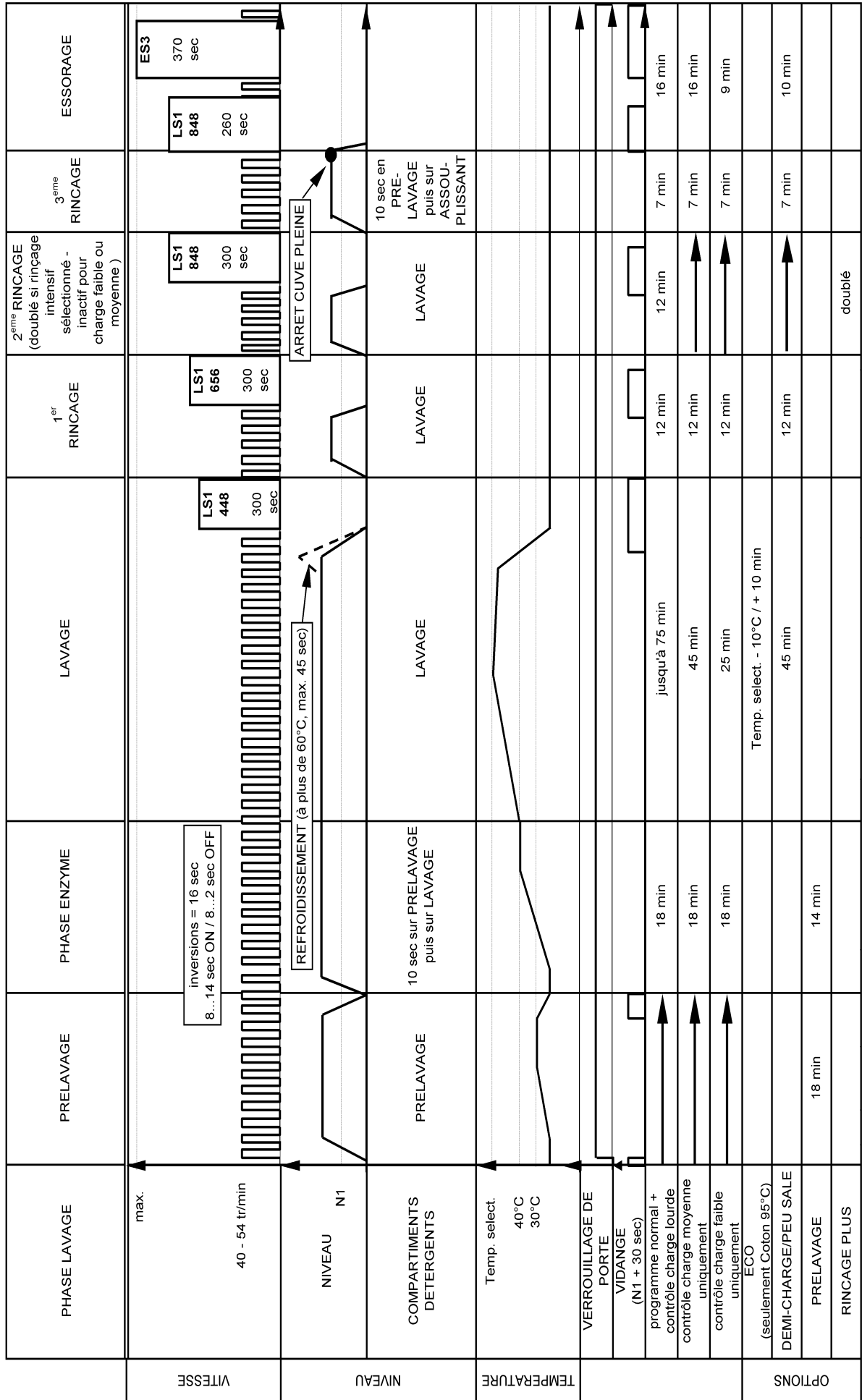

Suppression d'essorage: Les pré-essorages se font jusqu'au rinçage 3 (sans phase d'essorage). Pas d'essorage final

CHARTRE PROGRAMME

Alliance Domino 42 I PP **CYCLE DE LAVAGE COTON 40°C, Jeans** 4619 752 61371

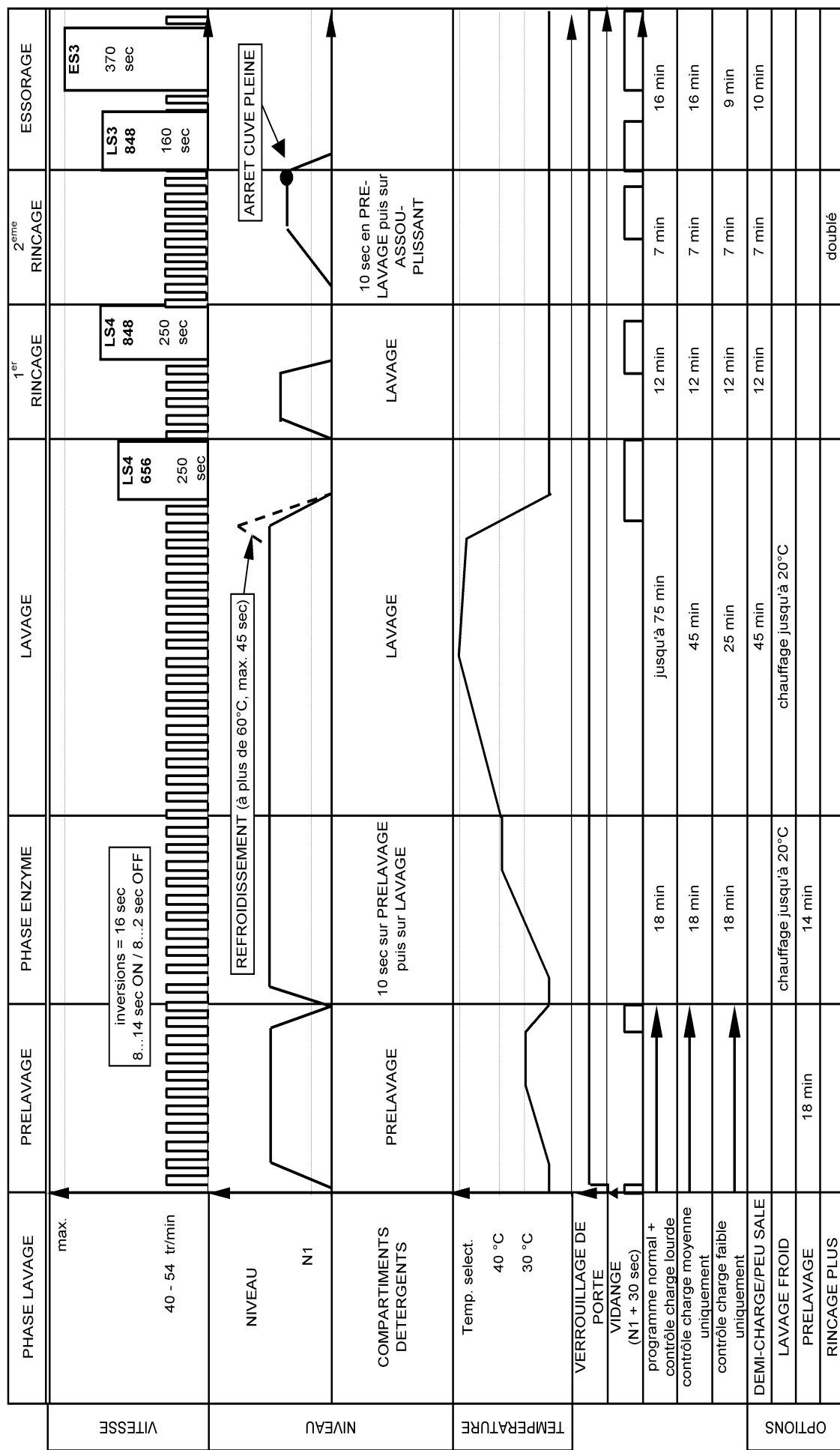

Suppression d'essorage: Les pré-essorage se font jusqu'au rinçage 3 (sans phase d'essorage). Pas d'essorage final
Programme Jeans: Coton 40 °C + rinçage plus

CHARTRE PROGRAMME

4619 752 61371

CYCLE DE LAVAGE SYNTHETIQUE

Alliance Domino 42 IPP

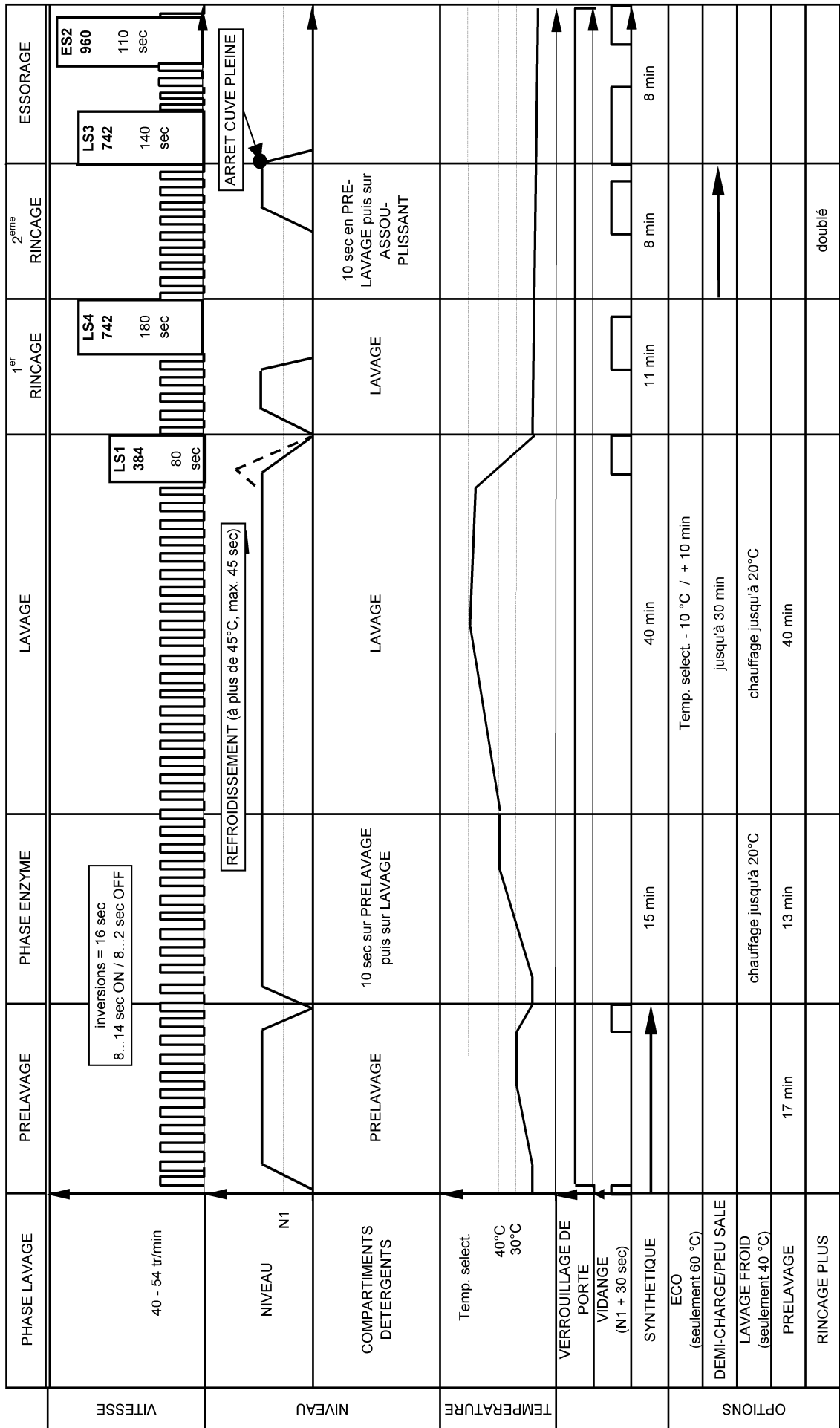

Suppression d'essorage: Les pré-essorage se font jusqu'au rinçage 3 (sans phase d'essorage). Pas d'essorage final

CHARTRE PROGRAMME

4619 752 61371

CYCLE DE LAVAGE DELICAT

Alliance Domino 42 IPP

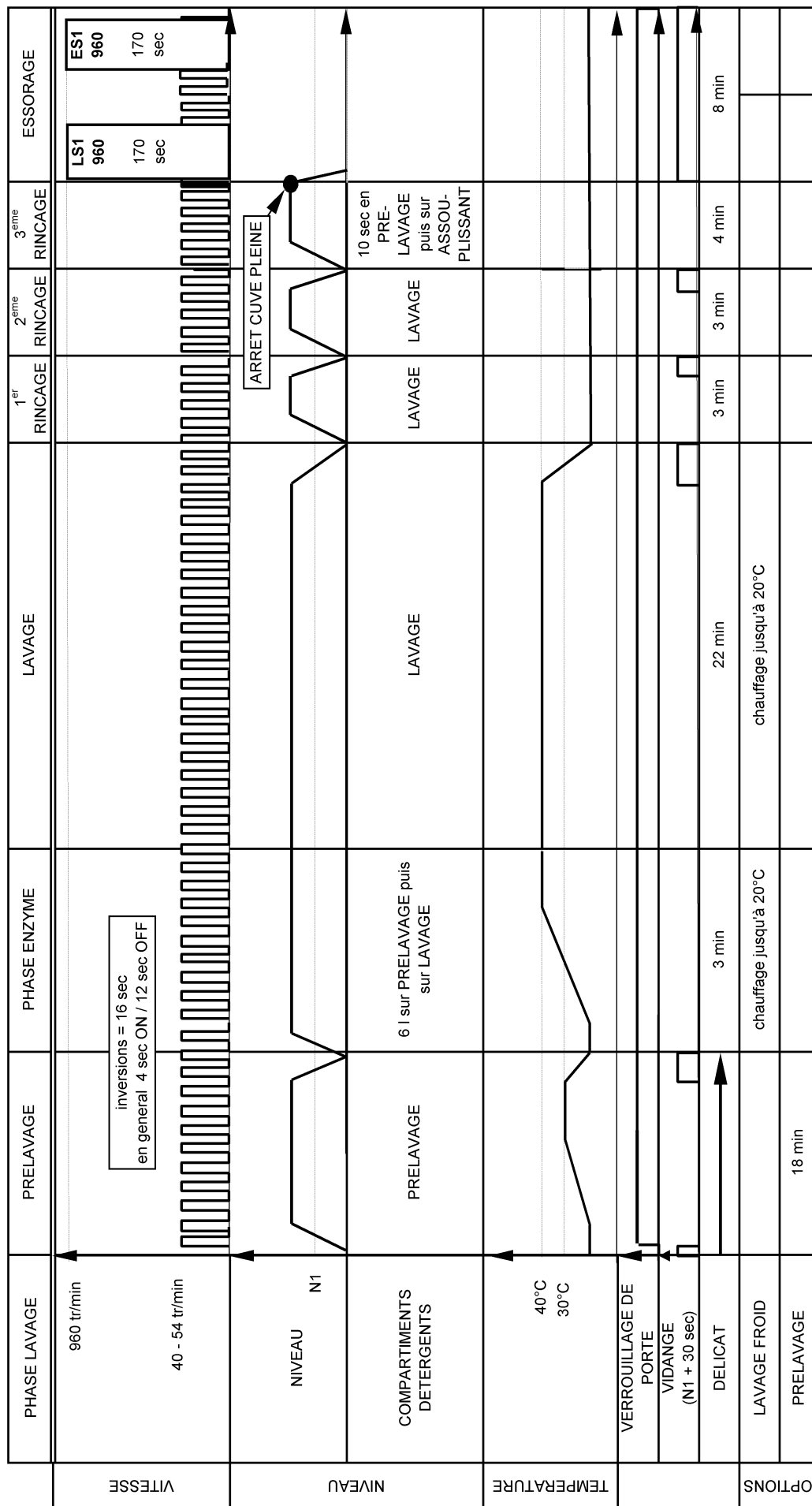

Suppression d'essorage: Les pré-essorage se font jusqu'au rinçage 3 (sans phase d'essorage). Pas d'essorage final

CHARTRE PROGRAMME

Alliance Domino 42 I PP

CYCLE DE LAVAGE QUICK WASH

4619 752 61371

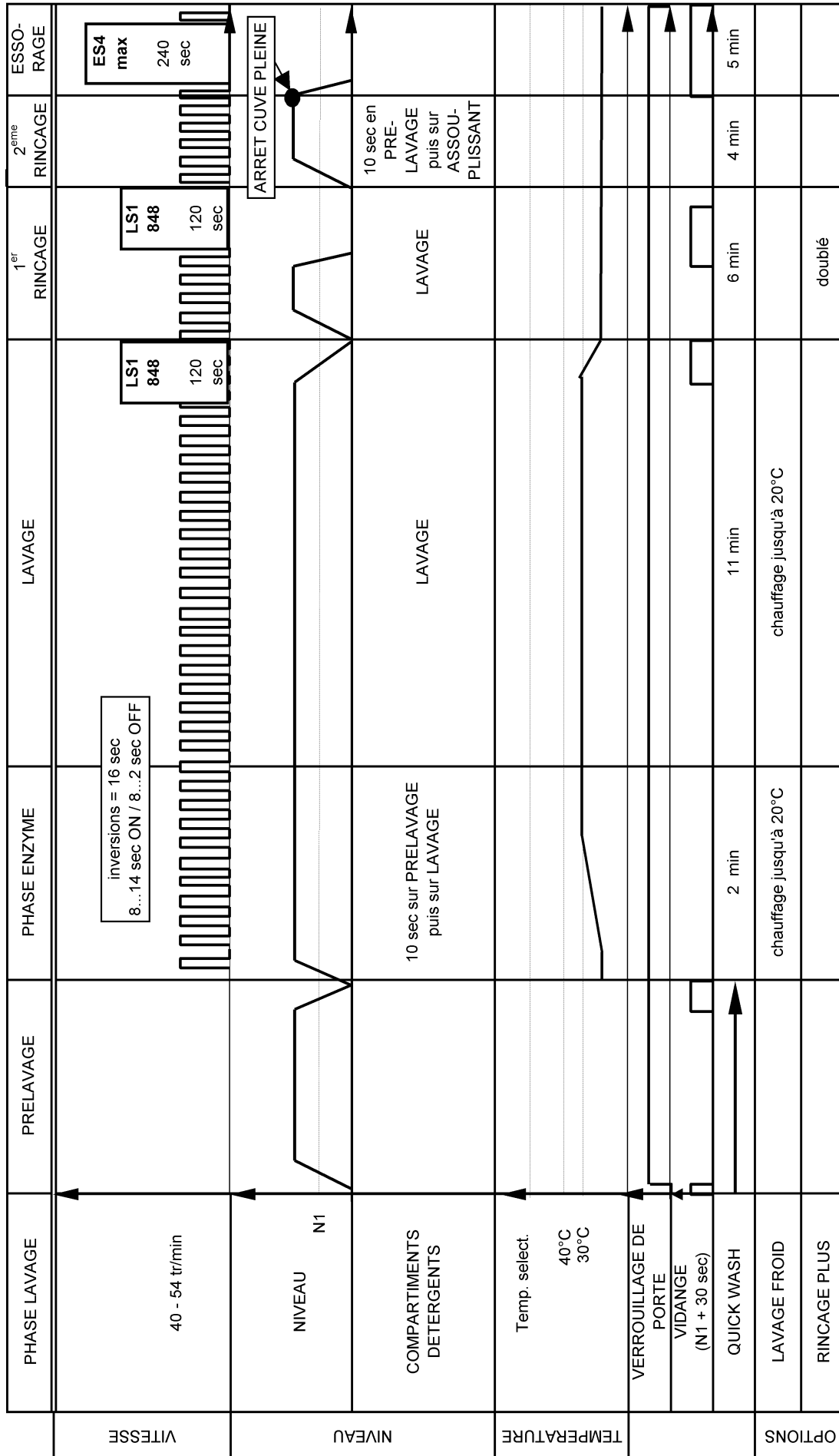

Suppression d'essorage: Les pré-essorages se font jusqu'au rinçage 3 (sans phase d'essorage). Pas d'essorage final

CHARTE PROGRAMME

4619 752 61371

CYCLE DE LAVAGE DAILY LOAD

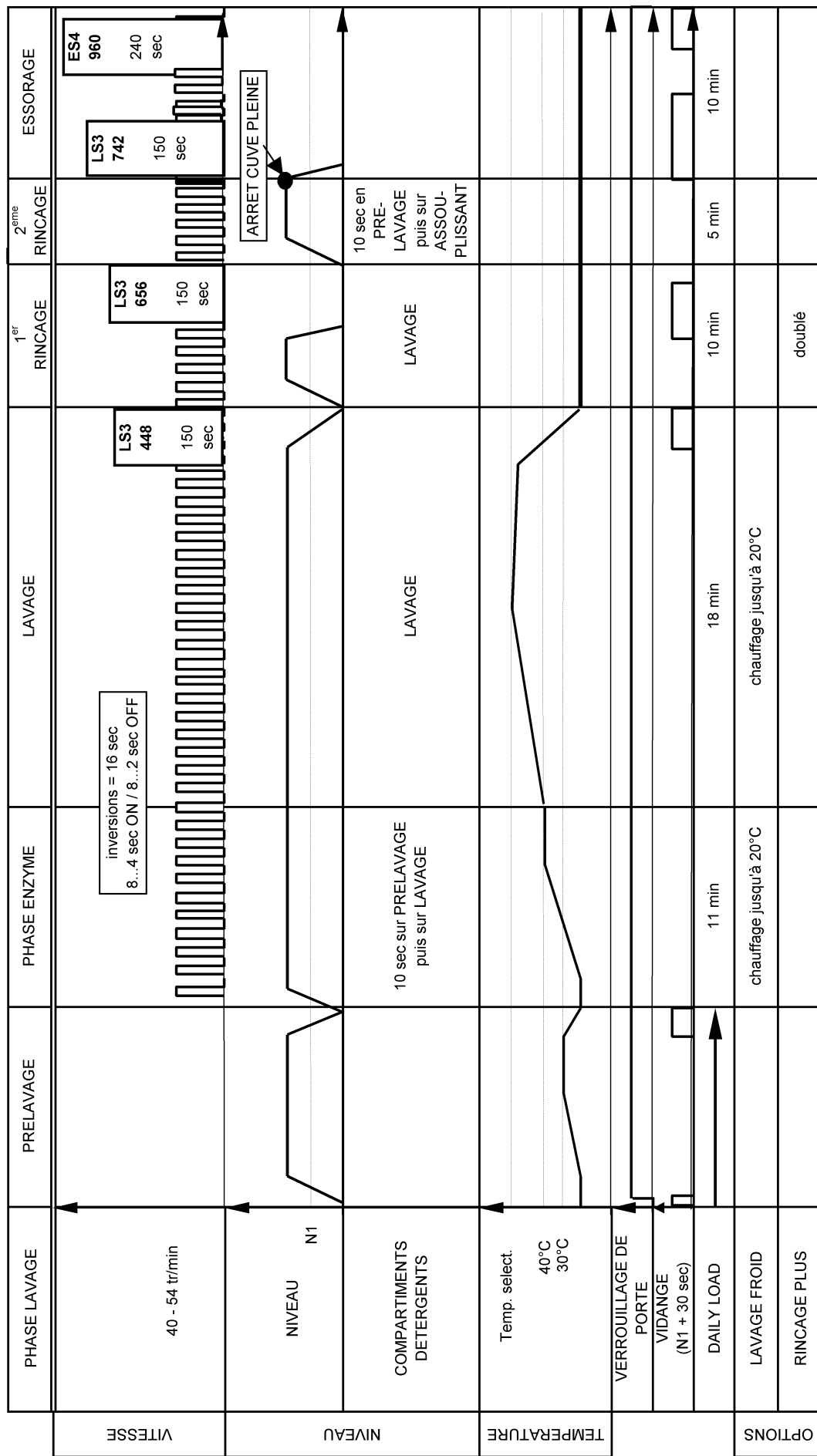

Suppression d'essorage: Les pré-essorages se font jusqu'au rinçage 3 (sans phase d'essorage). Pas d'essorage final

CHARTE PROGRAMME

Alliance Domino 42 I PP CYCLE DE LAVAGE LAINE, LAVAGE À LA MAIN ET SOIE

4619 752 61371

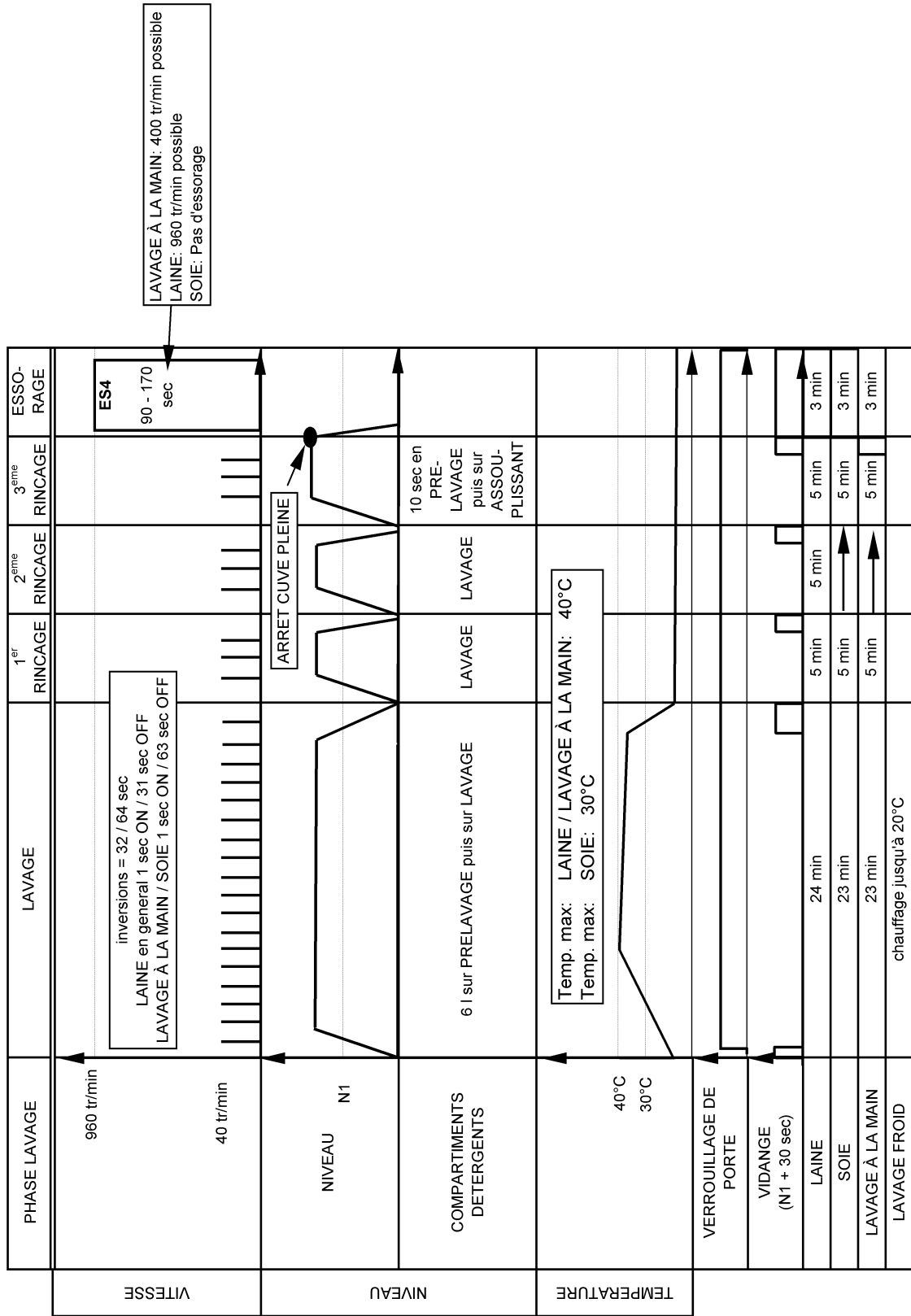

Suppression d'essorage: Les pré-essorage se font jusqu'au rinçage 3 (sans phase d'essorage). Pas d'essorage final

CHARTE PROGRAMME

4619 752 61371

Alliance Domino 42 I PP PROFIL TYPE DE L'ESSORAGE

Cycle ES1

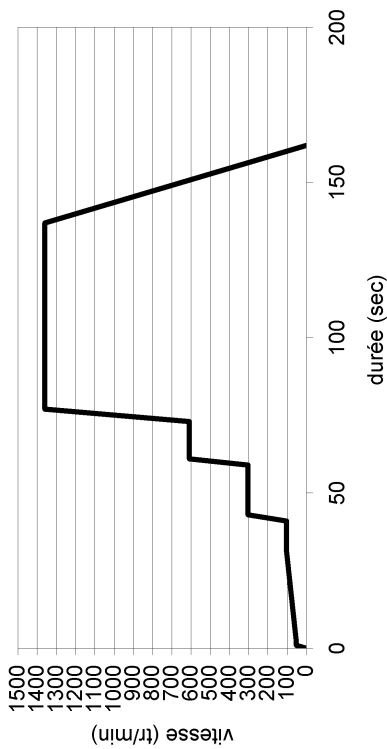

Cycle ES2

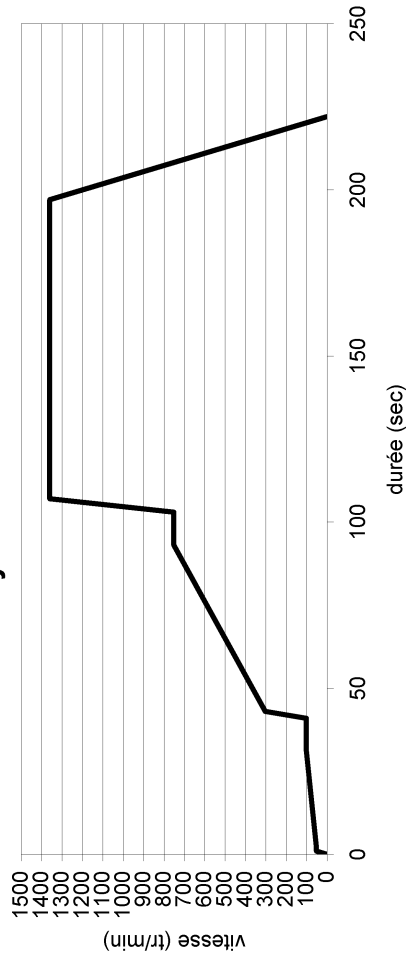

Cycle ES3

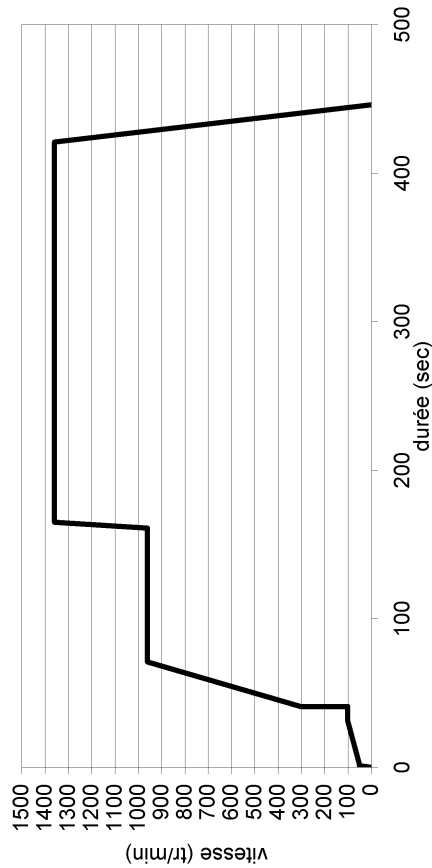

Cycle ES4

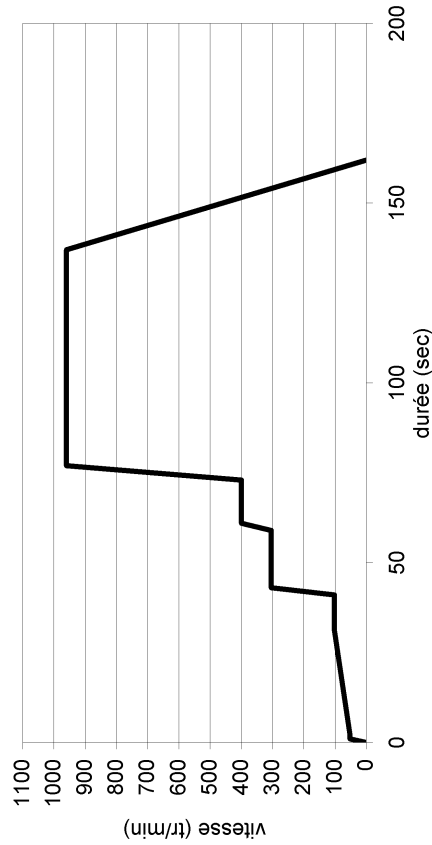

Rampe 1 = 384 tr/min
 Rampe 2 = 608 tr/min
 Rampe 3 = 656 tr/min
 Rampe 4 = 848 tr/min





LS1 = Rampe 1 + ES1
 LS2 = Rampe 1 + Rampe 2 + Rampe 3 + Rampe 4
 LS3 = Rampe 1 + Rampe 4
 LS4 = Rampe 1 + ES1

TEXTE/LEGENDE

DOMINO
Programme Test
4619 714 04651

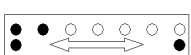
1. Mettre l'appareil sous tension
2. Fermer la porte
3. Sélectionner le programme vidange
4. Appuyer sur le bouton PB 4 fois en moins de 5 sec.
5. Pour passer à l'étape suivante appuyer 2 fois sur PB

Attention: Le programme test doit être fait sans linge

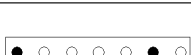
Affichage LED	Digits *	Description du déroulement du programme	Contrôles par
	-- 0	La porte est verrouillée. Le CUC effectue son auto test (Unité Centrale de Contrôle)	Détections CUC • F05, F08, F12, F13, F14, F15, F23
	-- 1	Admission eau Chaude=15" (si prévu) Admission eau prélavage=15" (PW) Admission eau lavage=15" (MW) Admission eau rinçage=15" (PW + MW)* *admission eau par MW jusqu'au niveau de lavage. Le sens de rotation moteur s'inverse	Technicien: • Vérifier l'alimentation de l'électrovanne • Vérifier la distribution dans le distributeur • Vérifier le pressostat
	-- 2	L'élément chauffant est alimenté. Le sens de rotation moteur s'inverse.	Technicien: • Vérifier l'alimentation du thermoplongeur • Vérifier l'inversion du sens de rotation moteur Détections CUC • F06, F07, F27
	-- 3	La pompe de vidange est alimentée jusqu'à ce que le niveau bas soit détecté puis après 5" le sens de rotation du moteur est inversé.	Technicien: • Vérifier l'alimentation de la pompe de vidange • Vérifier le pressostat • Vérifier l'inversion du sens de rotation moteur Détections CUC: • F06, F07, F27
	-- 4	Rotation moteur à la vitesse maximale et la pompe de vidange est alimentée.	Technicien: • Vérifier si le moteur fonctionne à la vitesse maximale. • Vérifier l'alimentation de la pompe de vidange Détection CUC: • F28
	-- 5	Fin d'alimentation moteur et déverrouillage de la porte.	Technicien: • Vérifier le déverrouillage de la porte. Détection CUC: • F13





- Les 2 digits de gauche s'éclairent alternativement

TEXTE/LEGENDE

DOMINO

Programme Test

4619 714 04651







Indication de défauts		Explications et procédures de réparation
Sur LED défilement programme	Sur afficheur (si prévu)	
	<p>Temps restant</p>	<p>Pas d'admission d'eau ou pas d'information du pressostat.</p> <p>Si après 6 min. aucune entrée d'eau n'est détectée, l'électrovanne n'est plus alimentée et le voyant « Robinet d'eau » s'allume, La machine se met alors en Pause. Il est alors possible de remettre la machine en marche en appuyant sur le bouton « PB ».</p> <p>Contrôles à effectuer:</p> <p>S'il n'y a pas d'eau dans la machine</p> <ul style="list-style-type: none"> • S'assurer que les deux électrovannes soient fonctionnelles. • Vérifier l'état et l'étanchéité des tuyaux des électrovannes. • Vérifier la bonne alimentation de l'(des) électrovanne(s). <p>S'il y a de l'eau dans la machine</p> <ul style="list-style-type: none"> • Vérifier la bonne étanchéité du tuyau entre le pressostat et la chambre de compression. • Vérifier qu'il n'y ait pas de problème de siphon. • Vérifier qu'il n'y ait pas de problème électrique de connectique entre les composants suivants : pressostat, électrovannes, platines de commande et de puissance(CUC). • Vérifier qu'il n'y ait pas de fuite sur les tuyaux. • Vérifier la pression de basculement du pressostat. • Vérifier le fonctionnement du CUC. (Unité Centrale de Contrôle)
	<p>FA</p> <p>F02</p>	<p>Défaut d'Aquastop.</p> <p>Si le contact de l'aquastop situé dans la partie inférieure de l'appareil est fermé plus de 30" le défaut lié à l'aquastop est détecté. Dans ce cas, la porte est débloquée et la pompe de vidange fonctionne en permanence.</p> <p>Contrôles à effectuer:</p> <p>S'il y a de l'eau dans le fond de l'appareil</p> <ul style="list-style-type: none"> • Rechercher s'il y a une fuite sur une des tuyauteries. • Vérifier que la fuite ne soit pas due à un excès de détergent. • Chercher une éventuelle fuite de cuve. <p>S'il n'y a pas d'eau dans le fond de l'appareil</p> <ul style="list-style-type: none"> • Vérifier que le switch d'Aquastop n'est pas en court-circuit. • Vérifier le branchement électrique de l'Aquastop. • Vérifier le bon fonctionnement de l'CUC. (Unité Centrale de Contrôle)
	<p>Temps restant</p> <p>Pendant le programme test</p> <p>F03</p>	<p>Temps de vidange trop long.</p> <p>Si le temps de vidange est supérieur à 4 minutes, la LED « nettoyage filtre » s'allume.</p> <p>La machine se met alors en Pause. Après vérification, il sera possible de remettre la machine en marche en appuyant sur le bouton « PB ».</p> <p>Contrôles à effectuer:</p> <ul style="list-style-type: none"> • Vérifier qu'il n'y ait pas d'anomalie sur le tuyau de vidange (bouché ou écrasé). • Vérifier le raccordement électrique de la pompe ainsi que son bon fonctionnement. • Vérifier l'absence de corps étranger dans le filtre de pompe. • Vérifier la valeur ohmique de l'enroulement de pompe.
	<p>F04</p>	<p>Temps de chauffe trop long</p> <p>Si l'élévation de la température du bain lessiviel est inférieure à 35°C dans les premières 40 minutes dans le pas de chauffage l'anomalie est alors affichée.</p> <p>Contrôles à effectuer:</p> <ul style="list-style-type: none"> • Vérifier la valeur ohmique de la résistance de chauffage. • Vérifier la bonne alimentation électrique entre l'élément chauffant, la CTN et l'Unité de Contrôle.(CUC) • Contrôler la valeur de la CTN.
	<p>F05</p>	<p>Défaut dans la détection de la Température</p> <p>Si pendant le pas de chauffage du cycle de lavage, la valeur de la CTN est hors tolérance, le défaut F05 apparaît.</p> <p>Contrôles à effectuer:</p> <ul style="list-style-type: none"> • Contrôler la valeur de la CTN. • Contrôler les connexions entre la CTN et l'Unité de Contrôle.

TEXTE/LEGENDE

DOMINO

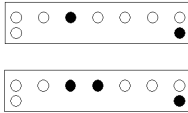
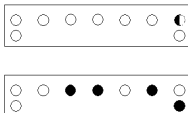
Programme Test

4619 714 04651







	<p>F06</p>	<p>Défaut Tachymètre.</p> <p>Si, après plusieurs tentatives de contrôle de vitesse moteur, celui-ci se révèle être inefficace, la machine s'arrête. Si l'anomalie apparaît en grande vitesse d'essorage, la porte se déverrouillera dès que le tambour se sera arrêté.</p> <p>Contrôles à effectuer</p> <ul style="list-style-type: none"> • Vérifier la connectique entre le moteur et l'Unité de Contrôle. • Vérifier la valeur ohmique du tachymètre moteur. • Vérifier les valeurs ohmiques des enroulements moteur.
	<p>F07</p>	<p>Défaut sur le triac moteur</p> <p>Le système de contrôle a détecté un court-circuit sur le triac du moteur. Si l'anomalie apparaît en grande vitesse d'essorage, la porte se déverrouillera dès que le tambour se sera arrêté.</p> <p>Contrôle à effectuer</p> <ul style="list-style-type: none"> • Vérifier l'Unité Centrale (CUC) en faisant le programme test.
	<p>F08 F12</p>	<p>Défaut circuit chauffage</p> <p>Le système de contrôle a détecté une anomalie sur le circuit de chauffage. Ces modes d'échec sont vérifiés avant les démarrages de cycles et après les pas d'essorage.</p> <p>Contrôles à effectuer:</p> <ul style="list-style-type: none"> • Vérifier l'isolement électrique de l'élément chauffant. • Vérifier la valeur ohmique de la résistance de chauffage. • Vérifier la connectique entre l'élément chauffant et l'CUC. • Vérifier l'Unité Centrale (CUC) en faisant le programme test.
<p>LED «porte ouverte» clignote 10"</p> 	<p>Uniquement pendant le programme test</p> <p>F13</p>	<p>LED « porte ouverte » clignote après le départ du cycle.</p> <p>Si le CUC ne peut verrouiller la porte dans les 10" suivant le départ du cycle, la LED correspondante clignote pendant 10".</p> <p>Contrôles à effectuer:</p> <ul style="list-style-type: none"> • Vérifier la bonne fermeture de la porte. • Vérifier et éliminer tout problème mécanique. • Vérifier la connectique entre l'CUC et la sécurité de porte. • Démarrer un programme test. Si le problème persiste le défaut F13 est affiché.
	<p>F14</p>	<p>Erreur dans l'EEPROM</p> <p>L'Unité de contrôle reçoit ses informations de l'EEPROM sur la platine CUC. Si une erreur de lecture apparaît le défaut est alors indiqué..</p> <p>Contrôles à effectuer:</p> <ul style="list-style-type: none"> • Une anomalie dans l'alimentation électrique (parasitage) peut être la cause de cette indication. Démarrer le programme test, ce qui permettra de faire un contrôle complet de l'EEPROM. Si l'anomalie est reproduite lors du programme test, changer l'Unité de Contrôle.
	<p>F15</p>	<p>Défaillance circuit Drum Up (seulement pour lave-linge équipés)</p> <p>Si le CUC ne détecte pas la fermeture du switch de positionnement du tambour le défaut est alors affiché. Ce défaut ne peut être reproduit qu'en effectuant un programme test.</p> <p>Contrôles à effectuer:</p> <ul style="list-style-type: none"> • Vérifier le bon positionnement de l'aimant. • Vérifier le bon positionnement du relais Reed. • Vérifier la valeur ohmique du relais Reed. • Vérifier la connectique entre le relais Reed et l'Unité Centrale (CUC).
	<p>F21</p>	<p>Erreur d'Interface utilisateur (détecté seulement avec interfaces utilisateur Intelligentes)</p> <p>Si la communication entre l'interface utilisateur et l'Unité de Contrôle est défectueuse, le code défaut est affiché. Si le défaut est signalé sur les digits la platine d'affichage qu'elle ne peut pas entrer en communication avec l'Unité centrale (CUC), si le défaut est affiché sur les LED de programme c'est l'Unité Centrale ne peut pas communiquer avec la Platine d'affichage.</p> <p>Contrôles à effectuer:</p> <ul style="list-style-type: none"> • Vérifier les connexions électriques du module d'affichage. . • Vérifier la platine d'affichage. • Vérifier l'Unité Centrale (CUC).

TEXTE/LEGENDE

DOMINO

Programme Test

4619 714 04651

	<p>F23</p>	<p>Défaut de pressostat.</p> <p>Si la CUC détecte pendant le cycle de lavage, que le contact de pressostat de niveau de lavage et le contact de pressostat de niveau de sécurité chauffage sont fermés simultanément plus de 10" cette anomalie sera affichée.</p> <p>Contrôles à effectuer:</p> <ul style="list-style-type: none"> • Vérifier la résistance des contacts du pressostat. • Vérifier le câblage raccordant le pressostat et l'Unité Centrale. • Faire le programme test, si le défaut persiste F23 sera affiché..
	<p>F24</p>	<p>Débordement</p> <p>Si le contact du commutateur de débordement est fermé plus de 60 ", l'anomalie sera affichée. Dans ce cas, la porte restera bloquée et la pompe de vidange sera alimentée en permanence.</p> <p>Contrôles a effectuer:</p> <ul style="list-style-type: none"> • Vérifier le raccordement électrique de la pompe ainsi que son bon fonctionnement. • Vérifier l'absence de corps étranger dans le filtre de pompe. • Vérifier la valeur ohmique de l'enroulement de pompe. • Vérifier qu'il n'y ait pas d'anomalie sur le tuyau de vidange (bouché ou écrasé). • Vérifier la bonne connexion électrique entre le pressostat, la pompe et l'Unité Centrale. • Vérifier l'absence de corps étranger dans le filtre de pompe.. • Vérifier le bon fonctionnement de la pompe de vidange. • Vérifier le bon fonctionnement de l'électrovanne en coupure. • Vérifier le pressostat pour l'opération appropriée.
	<p>F26</p>	<p>Commande de pompe défectueuse</p> <p>Si l'Unité Centrale (CUC) détecte en cours de cycle un défaut sur le triac de commande de la pompe, il y a affichage du défaut.</p> <p>Contrôles à effectuer:</p> <ul style="list-style-type: none"> • Vérifier la résistance des contacts du pressostat • Une anomalie sur un contact de pressostat peut aussi être la cause de cette mise en défaut. . • Après ces vérifications, lancer le programme test. Si l'anomalie persiste, changer l'Unité centrale .
	<p>Uniquement pendant le programme test</p> <p>F27</p>	<p>Défaut sur le relais d'inversion moteur</p> <p>Si le CUC détecte qu'il n'y a pas d'inversion du sens de rotation du moteur, l'anomalie est signalée seulement par les LED de programme</p> <p>Contrôles à effectuer:</p> <ul style="list-style-type: none"> • Vérifier câblage et connectique du moteur. • Vérifier l'Unité Centrale.
	<p>Uniquement pendant le programme test</p> <p>F28</p>	<p>Défaut d'enroulement moteur.</p> <p>Si le CUC ne peut pas alimenter correctement le moteur, le code s'affiche sur le bandeau..</p> <p>Contrôles à effectuer</p> <ul style="list-style-type: none"> • Vérifier les bonnes caractéristiques du moteur. • Vérifier les valeurs ohmiques des bobines du moteur. • Vérifier la connectique entre le moteur et l'Unité Centrale (CUC). • Si les contrôles précédents sont positif, remplacer CUC.
	<p>Fod</p>	<p>Mousse détectée pendant le cycle lavage.</p> <p>Si le CUC n'a pas pu évacuer l'eau ou essorer, en fin de cycle, après plusieurs tentatives infructueuses, l'appareil indique ce code défaut.</p> <p>Contrôles à effectuer:</p> <ul style="list-style-type: none"> • Vérifier que l'utilisateur n'utilise pas trop de détergent • Vérifie s'il y ait pas un problème sur un des tuyaux de pompe. • Vérifier la valeur ohmique de la pompe de vidange. • Vérifier les contacts du pressostat. • Contrôler le tuyau de pressostat et son étanchéité entre le pressostat et la chambre de compression. • Vérifier qu'il n'y ait pas de problème dans le siphon.
	<p>bdd</p>	<p>Détection tambour bloqué (uniquement pour les lave-linge top)</p> <p>L'électronique détecte une anomalie sur le pilotage du moteur au début du cycle ou après une pause, lorsque la porte s'est déverrouillée.</p> <p>Contrôles à effectuer:</p> <ul style="list-style-type: none"> • Vérifier la bonne fermeture des portillons • Vérifier la position de la courroie • Vérifier l'anomalie indiquée pour le défaut F06