

GB

English, 1

I

Italiano, 13

F

Français, 25

D

Deutsch, 37

E

Español, 49

P

Português, 61

NL

Nederlands, 73

ISL70C

Contents

Installation, 2

- Door reversal instructions
- Where to put your dryer
- Ventilation
- Water drain
- Electrical connection
- Before you start using your dryer

Dryer description, 3

- To open the door
- The features
- Control panel

Start and programmes, 4-6

- Choosing a programme
- Table of programmes
- The controls

Laundry, 7-8

- Sorting your laundry
- Wash care labels
- Special clothing items
- Drying times

Warnings and Suggestions, 9

- General safety
- Disposal
- Saving energy and respecting the environment

Maintenance and Care, 10

- Switching off the electricity
- Cleaning the filter after each cycle
- Empty the water container after each cycle
- Check the drum after each cycle
- Cleaning the condenser unit
- Cleaning the dryer

Troubleshooting, 11

Service, 12

- Spare parts

GB

! Keep this instruction booklet on hand in order to refer to it when necessary. Take it with you when you move, and should you sell this appliance or pass it on to another party, make sure that this booklet is supplied along with the dryer so that the new owner may be informed about warnings and suggestions on how the appliance works.

! Read these instructions carefully; the following pages contain important information on installation and suggestions on how the appliance works.

Installation

GB

Where to put your dryer

- Place your dryer at a distance from gas ranges, stoves, heaters, or cook tops because flames can damage the appliance.

Minimum gap 10mm

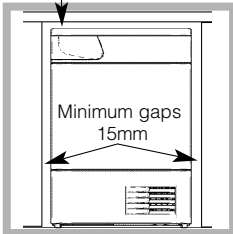

- If you are going to install the appliance under a work counter, be sure to leave a 10mm space between the top and any other objects on or above the machine and a 15mm space between the sides and lateral furnishings or walls. This is to ensure

proper air circulation. Make sure that the back vents are not obstructed.

Ventilation

When the dryer is in use, there has to be adequate ventilation. Make sure you put your dryer in an environment that is not damp and has proper air circulation throughout. Airflow around the dryer is essential to condense the water produced during the washing, the dryer will not operate efficiently in an enclosed space or cupboard.

! We do not recommend that the dryer is installed in a cupboard but the dryer must never be installed behind a lockable door, a sliding door or a door with a hinge on the opposite side to that of the dryer door.

! If using the dryer in a small or cold room some condensation could be experienced.

Door Reversal Instructions

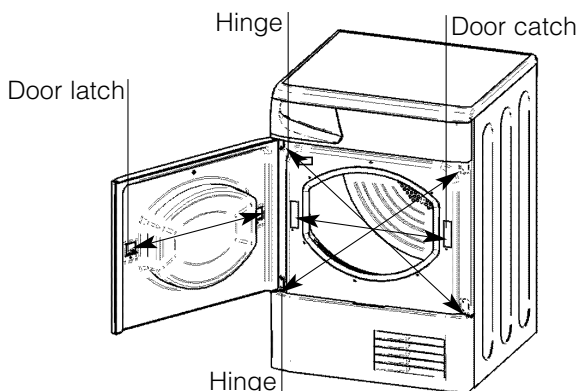

The door of your dryer is reversible and can easily be changed. Exchange diagonally hinge brackets and blanking screws. Exchange door latch and catch with their opposite blanking plates (*see diagram above*).

Water drain

If your dryer is installed next to a drain the water can be plumbed into this drain. This does away with the need to empty the water container. If the dryer is stacked onto or installed next to a washing machine it can share the same drain. The height of the drain must be less than 3' (1m) from the bottom of the dryer.



Remove the existing clip and hose from position shown (*see diagram*).

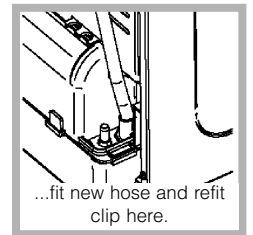

Fit a suitable length of hose to the new location shown (*see diagram*) and refit clip.

! Make sure that the hose is not squashed or kinked when the dryer is in its final location.

Electrical connections

Make sure of the following before you insert the plug into the the electrical socket:

- The socket must be grounded.
- The socket must be able to sustain the machines maximum power, which is indicated on the rating label (*see Dryer Description*).
- Power voltage must be within the values indicated on the rating label (*see Dryer Description*).
- The socket must be compatible with the dryers plug. Should this not be the case, replace the plug or the socket.

! The dryer must not be installed outdoors, even if the space is sheltered. It can be very dangerous if it is exposed to rain or storms.

! Once installed, the dryers electrical wire and plug must be within easy reach.

! Do not use extension cords.

! The power cord must not be bent or squashed.

! The power cord supplied should be checked periodically and replaced by a cord specially prepared for this dryer and fitted only by authorised technicians (*see Service*). New or longer power cords are supplied at an extra charge by authorised dealers.

! The manufacturer denies any responsibility should any of these rules not be followed.

! If in doubt about any of the above consult a qualified electrician.

Before you start using your dryer

Once you have installed your dryer and before you use it, clean the inside of the drum to remove any dust that could have accumulated during transport.

To open the door

Press and release the front panel in position shown

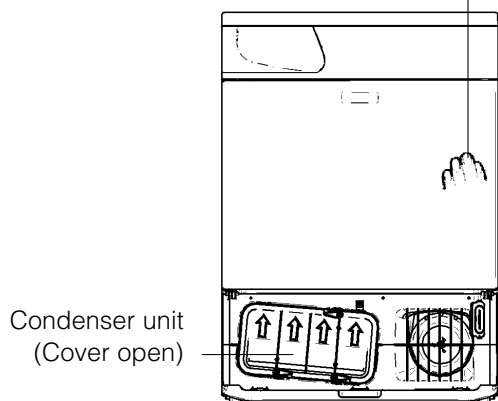

The features

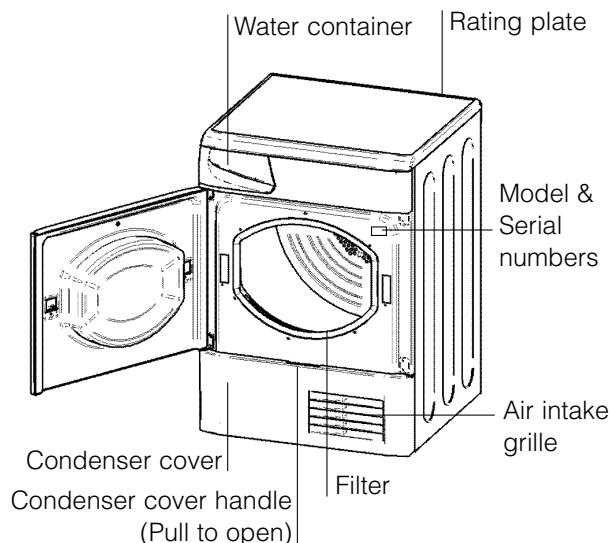

Control panel

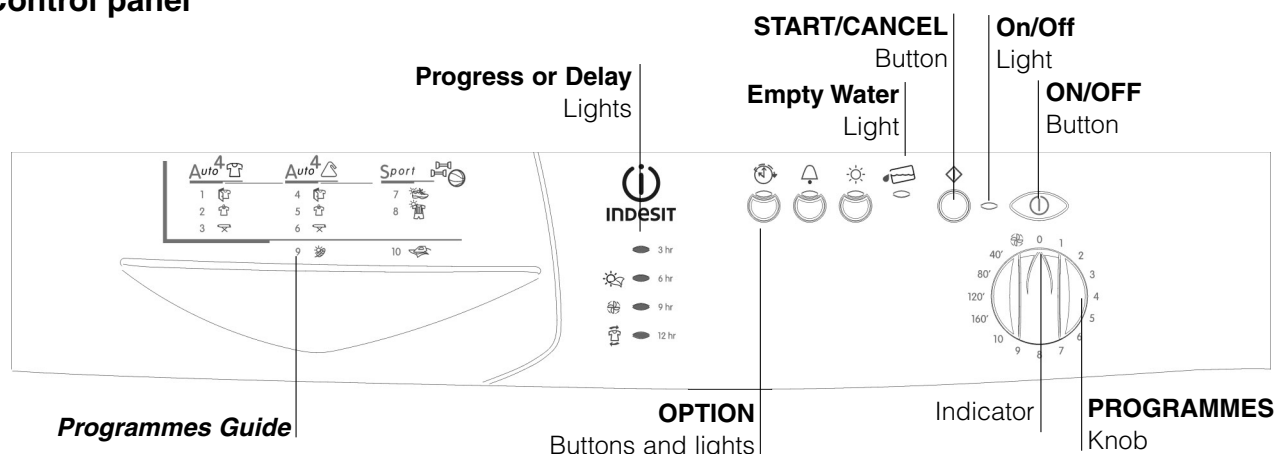

The **START/CANCEL** button starts a selected programme. When you press this button there will be one beep and the progress lights will flash to confirm the action. If you have not set a programme, the buzzer will beep four times. When a programme is running, holding this button in cancels the programme and stops the dryer (*see Start and Programmes*).

The **OPTION** buttons/lights select available options for your selected programme (*see Start and Programmes*). The lights indicate that the option has been selected.

The **Programmes Guide** allows you to consult a user friendly table of the available programmes.

The **Empty Water** light signals that the water container should be emptied. When it is flashing it indicates that the container is full.

The light will take a few seconds to go out after replacing the empty container, the dryer must be running for this to happen (*see The Controls*).

Note: If the water container fills the indicator lights, the heat is turned off and your laundry will not dry.

The **On/Off** indicator light signals that your dryer is in use or ready to select a programme. If this light flashes it indicates there is a fault (*see Troubleshooting*).

The **ON/OFF** button : If the dryer is running and this button is pressed, the dryer stops. Press again, the dryer restarts.

The **Progress or Delay** lights show you the status of the programme, or the delay time when they flash. During a delayed start the lights will flash to show the delay selected. When (not flashing) they show each stage of the programme by the corresponding light turning on (*see Start and Programmes*).

The **PROGRAMMES** knob sets the programme: rotate it until the indicator is pointing to the programme you want to select (*see Start and Programmes*).

Start and Programmes

GB

Choosing a programme

1. Plug the dryer into the electrical socket.
2. Sort your laundry according to fabric type (*see Laundry*).
3. Open the door and make sure the filter is clean and in place and the water container is empty and in place (*see Maintenance*).
4. Load the machine and make sure items are not in the way of the door seal. Close the door.
5. If the On/Off light is not lit: Press the ON/OFF button .
6. Choose a programme by checking the Programmes Guide (*see Programmes*) as well as the indications for each type of fabric (*see Laundry*).
- Select a programme by rotating the PROGRAMMES knob.
7. Set a delay time and other options if necessary.
8. If you wish to select the buzzer sound, at the end of the programme, press the ALARM Option button.
9. Press the START button to begin.
During the drying programme, you can check on your laundry and take out items that are dry while others continue drying. When you close the door again, press the START button in order to resume drying.
10. During the last few minutes of Drying Programmes, before the programme is completed, the final COOL TUMBLE phase is entered (fabrics are cooled), this phase should always be allowed to complete.
11. When the programme is complete. The buzzer will sound, if this option selected.
Open the door, take the laundry out, clean the filter and replace it. Empty the water container and replace it (*see Maintenance*).
If you do not take out the laundry immediately, the dryer will tumble occasionally for 10 hours or until you open the door.
12. Unplug the dryer.

Easy Iron Programme

'Easy Iron' is a short 10 minute programme (8 minutes of heat followed by a 2 minute cool tumble period) which fluffs the fibres of clothing that have been left in the same position/location for an extended period of time. The cycle relaxes the fibres and makes them easier to iron and fold.

! 'Easy Iron' is **not a drying programme** and should not be used for wet articles of clothing.

For best results:

1. Do not load more than the maximum capacity. These numbers refer to the dry weight:

Fabric	Maximum load
Cotton and Cotton mixtures	2.5kg
Synthetics	2kg
Denim	2kg

2. Unload the dryer immediately after the end of the programme, hang, fold or iron the articles and put them away in the closet. Should this not be possible repeat the programme.

The 'Easy Iron' effect varies from one fabric to the next. It works well on traditional fabrics like Cotton or Cotton mix, and less well on acrylic fibres and on materials such as Tencel®.

Sport programme

Special shoes

- This is a programme to dry one pair of sports shoes sized 37-46 (4-11).
- The shoes must have been washed and spun at a minimum spin speed of 400rpm.
 - They must be used with the shoe rack provided. If you tumble shoes in the drum you will damage your dryer.
 - Remove the filter from its position in the front of the dryer and fit the rack.
 - Tuck the laces inside the shoes and load shoes with toes down and soles facing you.
 - Drying times will vary dependant on the size and style of shoe. If shoes are not completely dry at the end of the programme, run the programme again.

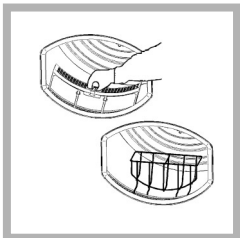





















































- ! Do not dry shoes with Gel inserts or flashing lights.
- ! Only dry shoes made from Synthetics or Canvas materials.
- ! When finished remove shoe rack and **replace the filter**.

Special sports

- This is a programme for tumble dryer safe garments, such as Tracksuits and Shorts marked with the symbol .
- It can be used for load sizes up to 1.5kg
- We recommend that garments are turned inside out before drying.
- This programme will take up to 130 minutes. The actual time will vary depending on the size and density of the load and the spin speed used in your washer.
- Loads dried using this programme are usually ready to wear, but on some heavier garments the edges may be slightly damp.

Programmes

! If the On/Off light is not lit; Press the ON/OFF button  and then select programme.

Programme	What it does...	How to set it..	Note:
1 Cottons  Cupboard Dry 	Dries your clothes on High heat setting, ready for putting away	1. Position the PROGRAMME knob on 1 . 2. Select any Options, if required. 3. Press the START button  .	Options available: Alarm  Delayed start 
2 Cottons  Hanger Dry 	Dries your clothes on High heat setting, ready for hanging.	1. Position the PROGRAMME knob on 2 . 2. Select any Options, if required. 3. Press the START button  .	Options available: Alarm  Delayed start 
3 Cottons  Ready to Iron 	Dries your clothes on High heat setting, ready for ironing.	1. Position the PROGRAMME knob on 3 . 2. Select any Options, if required. 3. Press the START button  .	Options available: Alarm  Delayed start 
4 Synthetics  Cupboard Dry 	Dries your clothes on High heat setting, ready for putting away.	1. Position the PROGRAMME knob on 4 . 2. Select any Options, if required. 3. Press the START button  .	Options available: Alarm  Delayed start 
5 Synthetics  Hanger Dry 	Dries your clothes on High heat setting, ready for hanging.	1. Position the PROGRAMME knob on 5 . 2. Select any Options, if required. 3. Press the START button  .	Options available: Alarm  Delayed start 
6 Synthetics  Ready to Iron 	Dries your clothes on High heat setting, ready for ironing.	1. Position the PROGRAMME knob on 6 . 2. Select any Options, if required. 3. Press the START button  .	Options available: Alarm  Delayed start 
7 Special Shoes 	Dries your shoes on Low heat setting, ready to be worn (<i>see previous page</i>).	1. Position the PROGRAMME knob on 7 . 2. Select any Options, if required. 3. Press the START button  .	Options available: Alarm 
8 Special Sports 	Dries your sports clothes on Low heat setting, ready to be worn (<i>see previous page</i>).	1. Position the PROGRAMME knob on 8 . 2. Select any Options, if required. 3. Press the START button  .	Options available: Alarm  Delayed start 
9 Delicate  eg. Acrylics	Dries your clothes on Low heat setting, ready to be worn.	1. Position the PROGRAMME knob on 9 . 2. Select any Options, if required. 3. Press the START button  .	Options available: Alarm  Delayed start 
10 Easy Iron 	Brief programme (approximately 10 minutes) that softens fibres of clothing that is ready for ironing.	1. Position the PROGRAMME knob on 10 . 2. Select any Options, if required. 3. Press the START button  .	! This is not a drying programme (<i>see previous page</i>). Options available: Alarm 
Timed Drying (160, 120, 80 or 40 minutes)	Dries wet clothing that you wish to dry on low heat or small loads (less than 1kg). Can be used with high heat option if you prefer to use a timed programme.	1. Position the PROGRAMME knob on the desired time: 160, 120, 80 or 40 . 2. Select any Options, if required. 3. Press the START button  .	Options available: Alarm  , High Heat  , Delayed Start  . Consult suggested drying times (<i>see Laundry</i>). The last 10 minutes of these programmes is the Cool Tumble (<i>see below</i>).
Cool Tumble 	Brief programme (approximately 10 minutes) that cools fibres or clothing.	1. Position the PROGRAMME knob on  . 2. Select any Options, if required. 3. Press the START button  .	Options available: Alarm 

Start and Programmes

GB

The Controls

• PROGRAMMES knob

! Warning, if after pressing the start button, the programmes knob position is changed, the new position will **NOT** change the programme selected.

! Position 0, turning the knob to position 0 resets and cancels a programme.

• OPTION buttons / lights

These buttons are used to customise the selected programme to your requirements. A programme must have been selected on the programme knob before an option can be selected. Not all options are available for all programmes (*see Start and Programmes*). If an option is not available and you press the button, the buzzer will beep four times. If the option is available there will be one beep and the option light above the button lights to confirm the selection.

After the start button has been pressed only the Alarm option can be changed.

Progress (☀️Drying, 🌀CoolTumble, 🧺Post Creasecare) / Delay (3hr 6hr 9hr 12hr) Lights

When the light above the delay button is on, these lights flash to indicate the delay time is selected. During other programmes they indicate the progress of the dryer, each one comes on as the corresponding phase starts.

Time Delay 🕒

The start of some programmes (*see Start and Programmes*) can be delayed for up to 12 hours in 3hr steps. Ensure the water bottle is emptied before setting a delayed start.

When a delayed start is in progress the light above the delay button will be on and the selected delay period light will flash (after the start button has been pressed).

To set a delayed start, press the Time Delay button, and the light above the button will come on together with the 3hr delay light. Pressing the button again will advance the delay setting to 6hr, the 3hr light goes out and the 6hr light is on. Each time you press the button the delay setting advances 3 hours, as indicated by the corresponding light. If the 12hr light is on, pressing the button again will cancel the delay.

You can also cancel the delay by turning the programmes knob to 0, wait for the buzzer to beep and then turn back to your selected programme.

Pre Creasecare

When a delayed start has been selected, the clothes are tumbled occasionally during the delayed period to help prevent creases developing.

High Heat ☀️

When available this button selects high heat. Press this button and a high heat setting is selected and the light above the button comes on. Timed programmes have a default of low heat, if the light alongside the button is on then pressing the button selects a low heat setting and the light goes out.

Alarm 🔔

Available on all programmes and allows the buzzer to give a signal at the end of the drying cycle, to remind you that the clothes are ready to be removed.

Press the button and the light will show that the option is selected.

Post Creasecare 🧺

The clothes are occasionally tumbled after the end of the drying and cool tumble cycles, to help prevent creases developing should you not be available to remove the load immediately the programme is complete.

Empty Water Light / Container 🚰

(If you have plumbed your dryer to a drain this light can be ignored, as there is no need to empty the water container).

When this light is on (not flashing) it reminds you to empty the water container.

If the water container fills during a programme, the heater turns off and the dryer does a period of Cool Tumble then the light flashes and the buzzer sounds.

After this it stops and all 3 progress lights and the 3hr delay light come on and the empty water light flashes.

You must empty the water container and restart the dryer or the clothes will not dry. After re-starting the dryer, the light will take a few seconds to go out.

To avoid this always empty the water container each time you use the dryer (*see Maintenance*).

• Door Opening

Opening the door during a programme will stop the dryer and have the following effects:

- All 3 progress lights and the 3hr delay light come on.
- During a delay phase the delay will continue to count down. The start button **must** be pressed to resume the delay programme. One of the delay lights will flash to show the current delay setting.
- The start button **must** be pressed to resume the programme. The progress lights will change to show the current status.
- During the cool tumble or post creasecare phase of a drying programme and anytime during an Airing or Cool Tumble programme, the programme will finish. Pressing the start button will re-start a new programme at the beginning.
- Changing the programmes knob will select a new programme, after you press the start button. You can use this to select the Cool Tumble programme to cool the clothes, if you find them dry enough.

• Note

If you have a power cut, switch off the power or remove the plug, press the START button and the programme will resume.

Sorting your laundry

- Check symbols on clothing labels to make sure that the articles can be tumble dried.
 - Sort laundry by fabric type.
 - Empty pockets and check buttons.
 - Close zippers and hooks and tie loose belts and strings.
 - Wring out each item in order to eliminate as much excess water as possible.
- ! Do not load dripping wet clothes into the dryer.

Maximum load size

Do not load more than maximum capacity.

These numbers refer to dry weight:

Natural fibres: 7kg max (15lb)

Synthetic fibres: 3kg max (6.6lb)

! DO NOT overload the dryer as this could result in reduced drying performance.

Typical weights

Note: 1kg = 1000g 1lb = 16oz

Clothes			
Blouse	Cotton	150g	5oz
	Other	100g	3oz
Dress	Cotton	500g	1lb 2oz
	Other	350g	12oz
Jeans		700g	1lb 6oz
10 nappies		1000g	2lb 3oz
Shirt	Cotton	300g	10oz
	Other	200g	7oz
T-Shirt		125g	4oz





Household Items			
Duvet cover (Double)	Cotton	1500g	3lb 5oz
	Other	1000g	2lb 3oz
Large Tablecloth		700g	1lb 6oz
Small Tablecloth		250g	9oz
Tea Towel		100g	3oz
Bath Towel		700g	1lb 6oz
Hand Towel		350g	12oz
Double Sheet		500g	1lb 2oz
Single Sheet		350g	12oz

At the end of a drying cycle, cottons could still be damp if you grouped cottons and synthetics together. If this happens simply give them an additional short period of drying.

- **Note:** The last 10 minutes of any time set is the Cool Tumble, so allow for this when setting the time, as this period will not dry your laundry.

Wash Care Labels

Look at the labels on your garments, especially when tumble drying for the first time. The following symbols are the most common:

-  May be tumble dried
-  Do **not** tumble dry
-  Tumble dry at high heat setting
-  Tumble dry at low heat setting

Items not suitable for tumble drying

- Articles that containing rubber or rubber-like materials or plastic film (pillows, cushions, or PVC rainwear), any other flammable articles or objects that contain flammable substances (towels soiled with hair spray).
- Glass fibres (certain types of draperies)
- Items which have been dry cleaned
- Items with the ITCL Code  (*see Special clothing items*). These can be cleaned with special at-home dry cleaning products. Follow instructions carefully.
- Large bulky items (quilts, sleeping bags, pillows, cushions, large bedspreads etc). These expand when drying and would prevent airflow through the dryer.

Laundry

GB

Special clothing items



Blankets and Bedspreads: acrylic items (Acilan, Courtelle, Orion, Dralon) **must be dried** with special care on LOW heat setting. Avoid drying for a long period of time.

Pleated or creased garments: read the manufacturer's drying instructions on the garment.

Starched articles: do not dry these with non-starched items. Make sure that as much of the starch solution is removed from the load as possible before placing it in the dryer. Do not over-dry: the starch will become powdery and leave your clothing limp, which defeats the purpose of starch.

Drying times

The table below presents APPROXIMATE drying times in minutes. Weights refer to dry garments:

Cottons 						
High (full) Heat 						
Drying times 800-1000rpm in washing machine						
		Half Load				Full Load
1kg	2kg	3kg	4kg	5kg	6kg	7kg
30-40	40-55	55-70	70-80	80-90	95-120	120-140
Synthetics 						
Low (gentle) Heat						
Drying times on reduced spin in washing machine						
	Half Load		Full Load			
1kg	2kg		3kg			
40-50	50-70		70-90			
Acrylics  / 						
Low (gentle) Heat						
Drying times on reduced spin in washing machine						
Half Load			Full Load			
1kg			2kg			
40-80			80-100			

Times are approximate and can vary depending upon:

- Amount of water retained in clothes after spin cycle: towels and delicates retain a lot of water.
- Fabrics: items that are the same type of fabric but different textures and thicknesses may not have the same drying time.
- Quantity of laundry: single items or small loads may take longer to dry.
- Dryness: If you are going to iron some of your clothes, they can be taken out while still a bit damp. Others can be left longer if you need them to be completely dry.
- Heat setting.
- Room temperature: if the room where the dryer is located is cold, it will take longer for the dryer to dry your clothes.
- Bulk: some bulky items can be tumble dried with care. We suggest that you remove these items several times, shake them out, and return them to the dryer until finished.

! Do not over-dry your clothes.

All fabrics contain a little natural moisture, which keeps them soft and fluffy.

! The appliance has been designed and built according to international safety standards. These warnings are given for safety reasons and must be followed carefully.

General safety

- This tumble dryer is not intended for use by persons (including children) with reduced physical, sensory or mental capabilities, or lack of experience and knowledge, unless they have been given supervision or instruction concerning use of the appliance by a person responsible for their safety.
- This tumble dryer has been designed for home, and not professional use.
- Do not touch the appliance while barefoot or with wet hands or feet.
- Unplug the machine by pulling on the plug, not the cord.
- Children must not be in proximity of the dryer when in use. After using the dryer, turn it off and unplug it. Keep the door closed to make sure that children do not use it as a toy.
- Children should be supervised to ensure that they do not play with the dryer.
- The appliance must be installed correctly and have proper ventilation. The air intake at the front of the dryer and rear vent behind the dryer should never be obstructed (*see Installation*).
- Never use the dryer on carpeting where the pile height would prevent air from entering the dryer from the base.
- Check to see if the dryer is empty before loading it.
-  The back of the dryer could become very hot. Never touch it while in use.
- Do not use the dryer unless the filter, water container and condenser are securely in place (*see Maintenance*).
- Do not use liquid fabric softeners in the dryer, add it to the final rinse of your wash.
- Do not overload the dryer (*see Laundry* for maximum loads).
- Do not load items that are dripping wet.
- Tumble dry items only if they have been washed with detergent and water, rinsed and been through the spin cycle. It is a fire hazard to dry items that HAVE NOT been washed with water.
- Carefully check all instructions on clothing labels (*see Laundry*).
- Do not dry garments that have been treated with chemical products.
- Never dry articles that are contaminated with flammable substances (cooking oil, acetone, alcohol, petrol, kerosene, spot removers, turpentine, waxes, wax removers and hair sprays), unless washed in hot water with an extra amount of detergent.
- Do not tumble dry rubber, rubber backed articles and clothes, pillows fitted with foam rubber pads, foam (latex foam), rubber, plastic, shower caps, waterproof textiles, nappy pants or liners, polythene or paper.

- Do not tumble dry large, very bulky items.
- Do not tumble dry acrylic fibres at high temperatures.
- Complete each programme with its Cool Tumble Phase.
- Do not turn off the dryer when there are still warm items inside.
- Clean the filter after each use (*see Maintenance*).
- Empty the water container after each use (*see Maintenance*).
- Clean the condenser unit after regular intervals (*see Maintenance*).
- Do not allow lint to collect around the dryer.
- Never climb on top of the dryer. It could result in damage.
- Always follow electrical standards and requirements (*see Installation*).
- Always buy original spare parts and accessories (*see Service*).

! **WARNING:** Never stop the dryer before the end of the drying cycle unless all items are quickly removed and spread out so that the heat is dissipated.

Recycling and disposal information



As part of our continued commitment to helping the environment, we reserve the right to use quality recycled components to keep down customer costs and minimise material wastage.

- Disposing of the packaging material: follow local regulations, so the packaging can be recycled.
- To minimise risk of injury to children, remove the door and plug - then cut off mains cable, flush with the appliance. Dispose of these parts separately to ensure that the appliance can no longer be plugged into a mains socket.

Disposal of old electrical appliances

The European Directive 2002/96/EC on Waste Electrical and Electronic Equipment (WEEE), requires that old household electrical appliances must not be disposed of in the normal unsorted municipal waste stream. Old appliances must be collected separately in order to optimise the recovery and recycling of the materials they contain and reduce the impact on human health and the environment.



The crossed out "wheeled bin" symbol on the product reminds you of your obligation, that when you dispose of the appliance it must be separately collected.

Consumers should contact their local authority or retailer for information concerning the correct disposal of their old appliance.

Saving energy and respecting the environment

- Wring out items to eliminate excess water before tumble drying (if you use a washing machine first, select a high spin cycle). Doing this will save time and energy during drying.
- Always dry full loads - you save energy: single items or small loads take longer to dry.
- Clean the filter after each use to contain energy consumption costs (*see Maintenance*).

Maintenance and Care

GB

Switching off the electricity

! Unplug your dryer when not using it, when cleaning it and during all maintenance operations.

Clean the filter after each cycle

The filter is an important part of your dryer: it accumulates lint and fluff that is formed while drying. When finished drying, clean the filter by rinsing it under running water or with your vacuum cleaner. Should the filter become clogged up, the airflow inside the dryer will be seriously compromised: drying times lengthen and you will consume more energy. It may also damage your dryer.

The filter is found in front of the dryer trim (*see diagram*). Removing the filter:

1. Pull the plastic grip of the filter upwards (*see diagram*).
2. Clean the filter and replace it correctly.
Ensure the filter is fully located flush into the tumble dryer trim.

! Do not use the dryer without replacing the filter.

Empty the water container after each cycle

Pull the container out of the dryer and empty it into a sink or other suitable drain.

Replace the water container securely.

Always check and empty the container before you start a new drying programme.

Check the drum after each cycle

Turn the drum manually in order to remove small items (handkerchiefs) that could have been left behind.

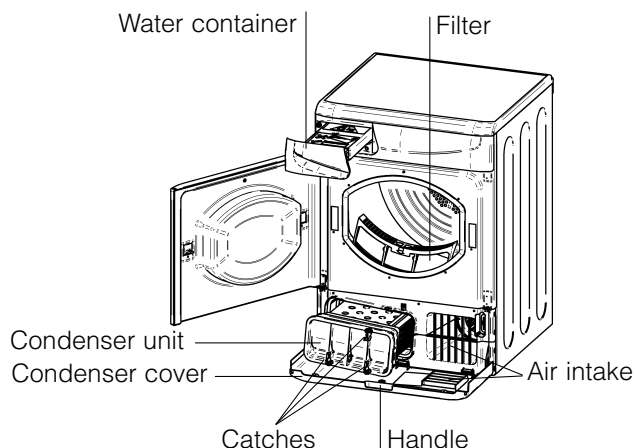

Cleaning the drum

! Do not use abrasives, steel wool or stainless steel cleaning agents to clean the drum.

A coloured film may start to appear on the stainless steel drum, this may be caused by a combination of water and, or cleaning agents such as fabric conditioner from the wash. This coloured film will not affect the dryer performance.

Cleaning the condenser unit

Periodically (every month) remove the condenser unit and clean any build up of fluff from between the plates by rinsing it under the tap with cold water.

This should be done with cold water from the rear of the condenser.

Removing the condenser:

1. Unplug the dryer and open the door.
2. Pull open the condenser cover (*see diagram*).
Release the three catches by turning 90° counter-clockwise then pull on the grip and remove from the dryer.
3. Clean the surface of the seals and replace, making sure that the catches have been secured.

Cleaning the dryer

- External parts in metal or plastic and rubber parts can be cleaned with a damp cloth.
- Periodically (every 6 months) vacuum the front air intake grille and vents at the rear of the dryer, to remove any build up of fluff, lint or dust. Also to remove accumulation of fluff from the front of the condenser and filter areas, clean occasionally with a vacuum cleaner.

! Do not use solvents or abrasives.

! Your dryer uses special bearing components which do not need lubrication.

! Have your dryer checked regularly by authorised technicians to ensure electrical and mechanical safety (*see Service*).

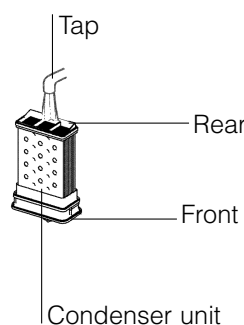

One day your dryer seems not to be working. Before you call your Service Centre (*see Service*), go through the following troubleshooting suggestions:

Problem:

Possible causes / Solution:

The tumble dryer won't start.

- The plug is not plugged into the socket, or not making contact.
- There has been a power failure.
- The fuse has blown. Try to plug another appliance into the socket.
- You are using an extension cord? Try to plug the dryer's power cord directly into the socket.
- The door is not closed securely?
- The PROGRAMMES knob has not been set properly (*see Start and Programmes*).
- The START button has not been pressed (*see Start and Programmes*).

Drying cycle will not begin.

- You have set a delayed time (*see Start and Programmes*).

Its taking a long time to dry.

- The filter has not been cleaned (*see Maintenance*).
- The water container needs emptying? The empty water light is flashing? (*see Maintenance*).
- The condenser needs cleaning? (*see Maintenance*).
- The temperature setting is not ideal for the type of fabric you are drying (*see Start and Programmes, and see Laundry*).
- The correct drying time has not been selected for the load (*see Laundry*).
- The air intake grille or rear vents are obstructed (*see Installation, and see Maintenance*).
- The items were too wet (*see Laundry*).
- The dryer was overloaded (*see Laundry*).

Empty water light is flashing but the dryer has only been running for a short period.

- The water container was probably not emptied at the start of the programme. Do not wait for the empty water signal, always check and empty the container before starting a new drying programme (*see Maintenance*).

Empty water light is on and the water container is not full.

- This is normal, the light flashes when the container is full. If the light is on but not flashing it is just a reminder to empty the container (*see Start and Programmes*).

The ON/OFF light flashes to indicate a fault.

- If the ON/OFF light flashes together with the Time Delay and High Heat lights; Or the ON/OFF light flashes together with the Time Delay, Alarm, High Heat and Empty Water lights, then:
 - Turn off and remove the plug. Clean the filter and the condenser (*see Maintenance*). Then replace the plug, turn on and start another programme. If the same combination of lights still flash contact the Service Centre (*see Service*).
- If any other combination of lights flash: Note down the other lights that are flashing and contact the Service Centre (*see Service*).

Programme finishes and clothes are damper than expected.

- ! For safety the dryer has a maximum programme time of 3 hours. If an automatic programme has not sensed the required final moisture in this time the dryer will complete the programme and stop. Check the above points and run the programme again, if the results are still damp, contact the Service Centre (*see Service*).

Service

GB

Before calling the Service Centre:

- Use the troubleshooting guide to see if you can solve the problem yourself (*see Troubleshooting*).
- If not, turn off the dryer and call the Service Centre closest to you.

What to tell the Service Centre:

- name, address and post code.
- telephone number.
- the type of problem.
- the date of purchase.
- the appliance model (Mod.).
- the serial number (S/N).

This information can be found on the data label inside the door of the machine.

Spare Parts







This dryer is a complex machine. Repairing it yourself or having a non-authorised person try to repair it could cause harm to one or more persons, could damage the machine and could invalidate the spare parts warranty.

Call an authorised technician if you experience problems while using the machine.

The spare parts have been designed exclusively for this appliance and not for other uses.

Comparative Programmes

- Programmes recommended for comparative test to EN61121

Programme (EN61121)	Programme to select	Load size
Dry Cotton	2 Cottons - Hanger Dry  	7 kg
Iron Dry Cotton	3 Cottons - Ready to Iron  	7 kg
Easy-care textile	4 Synthetics - Cupboard Dry  	3 kg

! Note: This is not a full list of programme options (*see Start and Programmes*).



This appliance conforms to the following EC Directives:
- 2006/95/EC (Low Voltage Equipment)
- 89/336/EEC, 92/31/EEC and 93/68/EEC (Electromagnetic Compatibility)

GB

English, 1

I**Italiano, 13****F**

Français, 25

D

Deutsch, 37

E

Español, 49

P

Português, 61

NL

Nederlands, 73

ISL70C

Indice

Installazione, 14

Istruzioni per invertire la posizione dello sportello
Dove installare l'asciugatrice
Aerazione
Tubo di scarico dell'acqua
Collegamento elettrico
Informazioni preliminari

Descrizione del prodotto, 15

Per aprire lo sportello
Caratteristiche
Pannello di controllo

Avvio e programmi, 16-18

Scelta del programma
Tabella dei programmi
I comandi

Bucato, 19-20

Controllo del bucato
Etichette con le istruzioni per il lavaggio
Tessuti particolari
Tempi di asciugatura

Avvertenze e suggerimenti, 21

Sicurezza
Smaltimento
Risparmio energetico e rispetto dell'ambiente

Cura e manutenzione, 22

Scollegamento dell'apparecchio dalla rete elettrica
Pulizia del filtro al termine di ogni ciclo
Svuotare il recipiente di raccolta dell'acqua dopo ogni ciclo
Controllo del cestello al termine di ogni ciclo
Pulizia dell'unità di condensazione
Pulizia dell'asciugatrice

Ricerca guasti, 23

Assistenza, 24

Ricambi

! Tenere a portata di mano il presente libretto, così da poterlo consultare facilmente ad ogni evenienza. Tenere il libretto sempre vicino all'asciugatrice; nel caso in cui l'apparecchio venga venduto o ceduto ad altre persone, ricordarsi di consegnare loro questo libretto, così da permettere anche ai nuovi possessori di conoscere le avvertenze e i suggerimenti sull'utilizzo dell'asciugatrice.

! Leggere attentamente queste istruzioni: le pagine che seguono contengono importanti informazioni sull'installazione e utili suggerimenti sul funzionamento dell'elettrodomestico.

Installazione

Dove installare l'asciugatrice

- Le fiamme possono danneggiare l'asciugatrice che deve pertanto essere installata lontano da cucine a gas, stufe, termosifoni o piani di cottura.

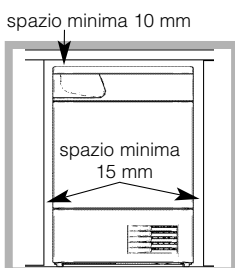

- Se l'elettrodomestico verrà installato sotto un banco da lavoro, è necessario lasciare uno spazio vuoto di almeno 10 mm sopra il pannello superiore dell'elettrodomestico; i pannelli laterali dovranno invece avere uno spazio libero intorno di almeno 15 mm.

In questo modo sarà garantita la circolazione dell'aria. Controllare che le prese d'aria del pannello posteriore non siano ostruite.

Aerazione

È importante che l'ambiente in cui si utilizza l'asciugatrice sia sufficientemente aerato. Assicurarsi inoltre che l'ambiente in cui viene installata l'asciugatrice non sia umido e che vi sia un adeguato ricambio di aria. Garantire un adeguato flusso d'aria intorno all'asciugatrice in modo da permettere che l'acqua prodotta durante il lavaggio si condensi; l'asciugatrice non funzionerà correttamente se posizionata in uno spazio chiuso o all'interno di un mobile.

! Non è consigliabile che l'asciugatrice sia installata in un armadio, e non deve mai essere installata dietro una porta richiudibile a chiave, una porta scorrevole o una porta con cerniera sul lato opposto dello sportello dell'asciugatrice.

! Se l'asciugatrice viene utilizzata in una stanza piccola o fredda è possibile che si generi un po' di condensa.

Istruzioni per invertire la posizione dello sportello

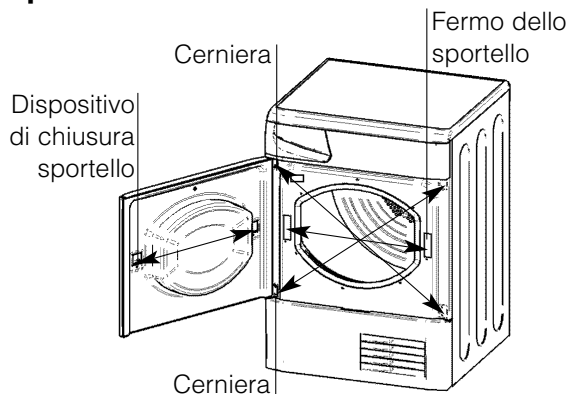

Lo sportello dell'asciugatrice è reversibile ed è facile da cambiare. Spostare diagonalmente le staffe delle cerniere e le viti di chiusura. Invertire il dispositivo di chiusura ed il fermo dello sportello con le piastre di chiusura del lato opposto (*vedere lo schema qui sopra*).

Tubo di scarico dell'acqua

Se l'asciugatrice viene collocata vicino ad un tubo di scarico, è possibile far defluire l'acqua al suo interno. In questo modo si evita di dover svuotare il recipiente di raccolta dell'acqua. Se l'asciugatrice viene posizionata sopra o di fianco ad una lavatrice, può condividere lo stesso scarico. L'altezza dello scarico deve essere inferiore a (1m) dal fondo dell'asciugatrice.



Rimuovere la clip esistente e il tubo dalla posizione indicata (*vedere schema*).



Inserire un tubo di lunghezza adeguata nel nuovo punto indicato (*vedere schema*) e reinstallare la clip.

! Assicurarsi che il tubo non sia schiacciato o attorcigliato quando l'asciugatrice si trova nella sua posizione finale.

Collegamento elettrico

Prima di inserire la spina nella presa elettrica, verificare che:

- la presa sia dotata di messa a terra.
- la presa sia in grado di supportare la potenza massima prevista per l'asciugatrice, così come indicata sull'etichetta che riporta le prestazioni di esercizio (*vedere la sezione Descrizione del prodotto*).
- la tensione di alimentazione sia compresa nei valori indicati dall'etichetta che riporta le prestazioni di esercizio (*vedere la sezione Descrizione del prodotto*).
- la presa sia compatibile con il tipo di spina dell'asciugatrice. In caso contrario, sostituire la spina o la presa.

! L'asciugatrice non può essere installata in ambienti all'aperto, anche se riparati. Può essere molto pericoloso esporre questo elettrodomestico alla pioggia o a un temporale.

! Dopo l'installazione dell'elettrodomestico, il cavo e la spina elettrica devono rimanere a portata di mano.

! Non utilizzare prolunghe.

! Il cavo elettrico non deve essere tagliato né calpestato.

! Controllare regolarmente il cavo elettrico e, se necessario, farlo sostituire solo da tecnici qualificati che installeranno un altro cavo specifico per questo elettrodomestico (*vedere la sezione Assistenza*).

Presso i rivenditori autorizzati è possibile acquistare cavi di ricambio e cavi più lunghi di quelli montati in fabbrica.

! Il produttore declina ogni responsabilità nei casi in cui le presenti regole non vengano rispettate.

! Se si nutrono dei dubbi a riguardo, consultare un elettricista.

Informazioni preliminari

Una volta installata l'asciugatrice, prima di metterla in funzione, pulire l'interno del cestello, così da rimuovere lo sporco che può essersi accumulato durante il trasporto.

Per aprire lo sportello

Premere e rilasciare il pannello frontale nella posizione indicata

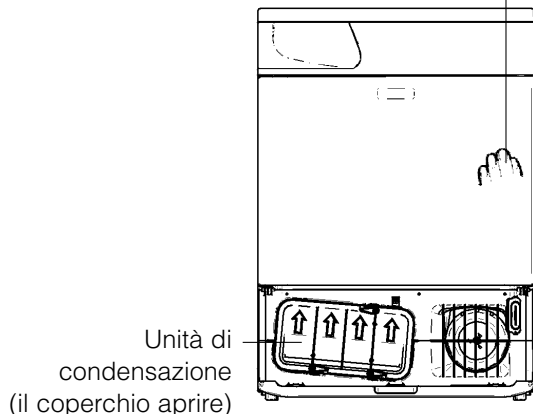

Caratteristiche

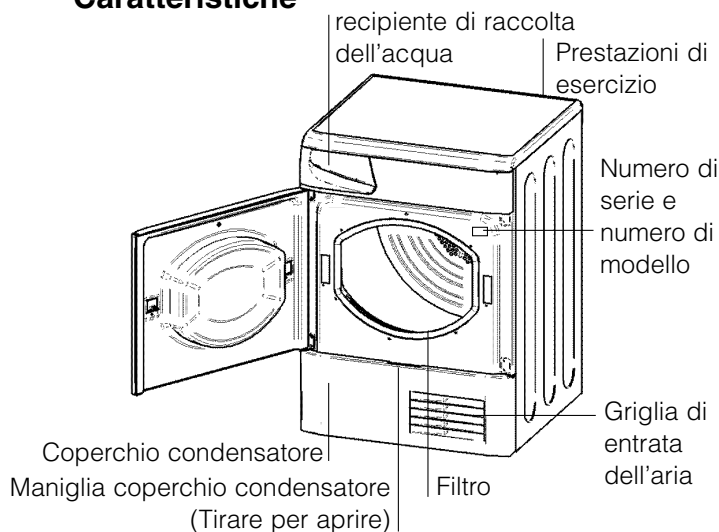

Pannello di controllo

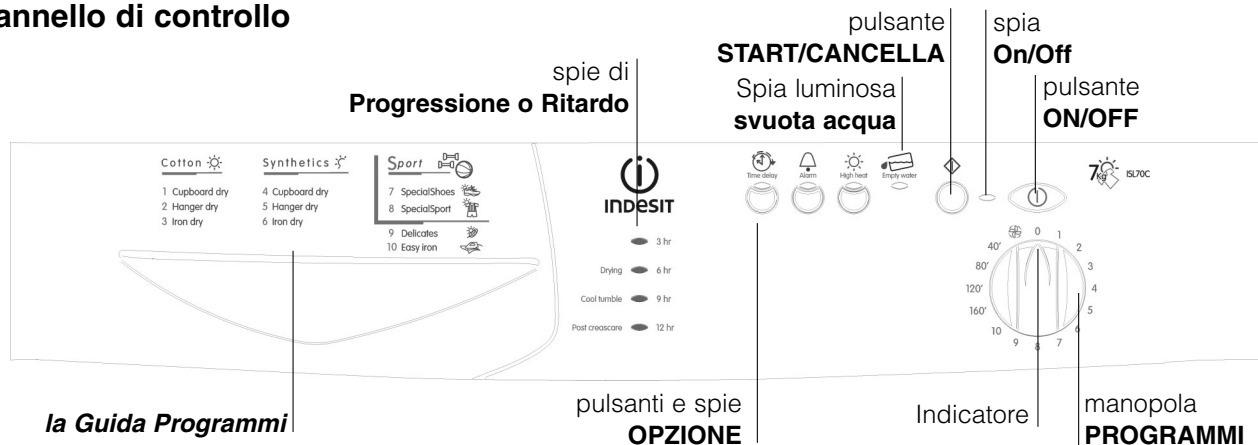

Il pulsante **START/CANCELLA** avvia un programma selezionato. Quando si preme questo pulsante, verrà emesso un segnale acustico e le spie di avanzamento lampeggeranno per confermare l'azione. Se non si ha impostato un programma il segnalatore acustico suonerà quattro volte. Quando un programma è in funzione, premendo questo pulsante si cancella il programma e si arresta l'asciugatrice (*vedere la sezione Avvio e programmi*).

I pulsanti e spie **OPZIONE** selezionano le opzioni disponibili per il programma selezionato (*vedere la sezione Avvio e programmi*). Le spie indicano che l'opzione è stata selezionata.

Con **la Guida Programmi** è possibile consultare una semplice tabella dei programmi disponibili.

Spia luminoso **Svuota acqua** segnala che il recipiente di raccolta dell'acqua deve essere svuotato. Quando lampeggia indica che il recipiente è pieno. L'indicatore si spegnerà alcuni secondi dopo aver riposizionato il recipiente vuoto; perché ciò sia possibile l'asciugatrice deve essere in funzione (*vedere Comandi*).

Nota Bene: se il recipiente è pieno e l'indicatore acceso, l'asciugatrice non funzionerà e i tuoi capi non verranno asciugati.

La spia **On/Off** segnala che l'asciugatrice è in funzione o pronta per selezionare un programma. Se questa spia lampeggia indica la presenza di un'anomalia (*vedere Ricerca guasti*).

Il pulsante **ON/OFF** : Se l'asciugatrice è in funzione e viene premuto questo pulsante l'asciugatrice si arresta. Premendolo nuovamente, l'asciugatrice si riavvia.

Le spie di **Progressione o Ritardo** indicano lo stato del programma o, quando lampeggiano, il tempo impostato per la programmazione ritardata. Durante un avvio ritardato le spie lampeggiano per indicare il ritardo selezionato. Quando non lampeggiano indicano ogni fase del programma all'accensione della spia corrispondente (*vedere la sezione Avvio e programmi*).

La manopola **PROGRAMMI** consente di impostare il programma desiderato: ruotarla fino a quando l'indicatore si troverà sul programma che si desidera selezionare (*vedere la sezione Avvio e programmi*).

Avvio e programmi

Scelta del programma

1. Inserire la spina dell'asciugatrice nella presa di alimentazione elettrica.
2. Selezionare il bucato in base al tipo di tessuto (*vedere la sezione Bucato*).
3. Premere lo sportello per aprirlo e controllare la corretta posizione e la pulizia del filtro ed accertarsi che il recipiente di raccolta dell'acqua sia vuoto e posizionato correttamente (*vedere la sezione Manutenzione*).
4. Caricare l'elettrodomestico, facendo attenzione ad evitare che qualche indumento possa fraporsi tra lo sportello e la relativa guarnizione. Chiudere lo sportello.
5. Se la spia On/Off non è accesa: Premere il pulsante ON/OFF .
6. Scegliere un programma verificando la Guida Programmi (*vedere Programmi*) e anche le indicazioni per ciascun tipo di tessuto (*vedere Bucato*).
 - Selezionare un programma ruotando la manopola PROGRAMMI.
7. Impostare un tempo di ritardo ed altre opzioni, se necessario.
8. Se si desidera selezionare il segnalatore acustico, alla fine del programma, premere il pulsante opzione ALLARME.
9. Premere il pulsante START per avviare il programma. Durante il funzionamento, è possibile aprire lo sportello per estrarre i capi che nel frattempo si sono asciugati e lasciare asciugare gli altri. Dopo aver richiuso lo sportello, è necessario ripremere il pulsante START, per mettere nuovamente in funzione l'asciugatrice.
10. Durante gli ultimi minuti dei programmi di asciugatura, prima del termine del programma, viene inserita la fase ASCIUGATURA A FREDDO (i tessuti vengono raffreddati), questa fase deve sempre essere attivata per terminare il ciclo.
11. Quando il programma è terminato, il segnalatore acustico suona, se questa opzione è selezionata. Aprire lo sportello, estrarre il bucato, pulire il filtro e metterlo nuovamente in posizione. Svuotare il recipiente di raccolta dell'acqua e rimetterlo al suo posto (*vedere la sezione Manutenzione*). Se non si estrae immediatamente il bucato, l'asciugatrice funzionerà occasionalmente per 10 ore o finché non viene aperto lo sportello.
12. Scollegare l'asciugatrice dalla rete elettrica.

Programma di stiratura facile

"Stiratura facile" è un breve programma di 10 minuti (8 minuti di riscaldamento seguiti da 2 minuti di asciugatura a freddo) che gonfia le fibre dei tessuti rimasti immobili per un lungo periodo di tempo. Il ciclo distende le fibre dei capi in modo da agevolarne la stiratura e la piegatura.

! Questo non è un **programma di asciugatura** e non va quindi utilizzato con capi ancora bagnati.

Per risultati ottimali:

1. Non caricare il cestello oltre la capacità massima. I seguenti valori si riferiscono al peso degli indumenti asciutti:

Tessuto	Carico massimo
Cotone e Misto cotone	2,5 kg
Sintetico	2 kg
Jeans	2 kg

2. Svuotare l'asciugatrice subito dopo la fine del programma; appendere, piegare o stirare i capi per poi riporli nell'armadio. Se ciò non fosse possibile, ripetere il programma.

L'effetto prodotto dal programma "Stiratura facile" varia da tessuto a tessuto. I migliori effetti si ottengono su tessuti tradizionali, quali Cotone o Misto cotone; invece, le caratteristiche di tessuti quali le fibre acriliche o il Tencel® non consentono di ottenere gli stessi risultati.

Programma sport

Speciale Scarpe

- Questo è un programma per asciugare un paio di scarpe sportive di misura da 37-46.
- Le scarpe devono essere state lavate e centrifugate ad una velocità di centrifuga minima di 400rpm.
- Devono essere usate con l'apposita rastrelliera per scarpe fornita. Se si asciugano scarpe nel tamburo l'asciugatrice verrà danneggiata.
- Rimuovere il filtro dalla sua posizione nella parte anteriore dell'asciugatrice e posizionare la rastrelliera.
- Infilare i lacci all'interno delle scarpe e caricare le scarpe con le punte rivolte in basso e le soles davanti.
- I tempi di asciugatura variano dal formato e dal tipo di scarpa. Se le scarpe non sono completamente asciutte alla fine del programma, avviare nuovamente il programma.
- !** Non asciugare scarpe con gel all'interno o luci lampeggianti.
- !** Asciugare solo scarpe fatte di materiale sintetico o tela.
- !** Al termine del programma rimuovere la rastrelliera per scarpe e **riposizionare il filtro**.

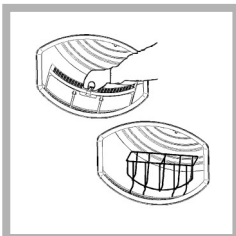

Speciale Sport

- Questo è un programma per asciugare in sicurezza indumenti, come tute da ginnastica e calzoncini contrassegnati con il simbolo .
- Può essere usati per carichi fino ad 1.5kg
- Consigliamo di rivoltare gli indumenti prima dell'avvio dell'asciugatura.
- Questo programma impiegherà fino a 130 minuti. Il tempo attuale varia dalle dimensioni, dalla densità del carico e dalla velocità di centrifuga usata nella lavatrice.
- I carichi asciugati con questo programma sono di solito pronti da indossare, ma in alcuni indumenti più pesanti i bordi potrebbero essere leggermente umidi.

Programmi

! Se la spia On/Off non è accesa; Premere il pulsante ON/OFF  e selezionare il programma.

Programma	Funzione	Impostazione	Nota:
1 Cotone Asciugatura armadio 	Asciuga gli indumenti con impostazione temperatura alta, pronti per essere riposti nell'armadio.	1. Posizionare la manopola PROGRAMMI su 1 . 2. Selezionare eventuali opzioni, se necessario. 3. Premere il pulsante START  .	Opzioni disponibili: Allarme  Avvio ritardato 
2 Cotone Asciugatura appendino 	Asciuga gli indumenti con impostazione temperatura alta, pronti per essere appesi.	1. Posizionare la manopola PROGRAMMI su 2 . 2. Selezionare eventuali opzioni, se necessario. 3. Premere il pulsante START  .	Opzioni disponibili: Allarme  Avvio ritardato 
3 Cotone Pronti per la stiratura 	Asciuga gli indumenti con impostazione temperatura alta, pronti per la stiratura.	1. Posizionare la manopola PROGRAMMI su 3 . 2. Selezionare eventuali opzioni, se necessario. 3. Premere il pulsante START  .	Opzioni disponibili: Allarme  Avvio ritardato 
4 Sintetici Asciugatura armadio 	Asciuga gli indumenti con impostazione temperatura alta, pronti per essere riposti nell'armadio.	1. Posizionare la manopola PROGRAMMI su 4 . 2. Selezionare eventuali opzioni, se necessario. 3. Premere il pulsante START  .	Opzioni disponibili: Allarme  Avvio ritardato 
5 Sintetici Asciugatura appendino 	Asciuga gli indumenti con impostazione temperatura alta, pronti per essere appesi.	1. Posizionare la manopola PROGRAMMI su 5 . 2. Selezionare eventuali opzioni, se necessario. 3. Premere il pulsante START  .	Opzioni disponibili: Allarme  Avvio ritardato 
6 Sintetici Pronti per la stiratura 	Asciuga gli indumenti con impostazione temperatura alta, pronti per la stiratura.	1. Posizionare la manopola PROGRAMMI su 6 . 2. Selezionare eventuali opzioni, se necessario. 3. Premere il pulsante START  .	Opzioni disponibili: Allarme  Avvio ritardato 
7 Speciale Scarpe 	Asciuga le scarpe con impostazione bassa temperatura, pronte per essere indossate (<i>vedere pagina precedente</i>).	1. Posizionare la manopola PROGRAMMI su 7 . 2. Selezionare eventuali opzioni, se necessario. 3. Premere il pulsante START  .	Opzioni disponibili: Allarme 
8 Speciale Sport 	Asciuga gli indumenti sportivi con impostazione bassa temperatura, pronti per essere indossati (<i>vedere pagina precedente</i>).	1. Posizionare la manopola PROGRAMMI su 8 . 2. Selezionare eventuali opzioni, se necessario. 3. Premere il pulsante START  .	Opzioni disponibili: Allarme  Avvio ritardato 
9 Delicati Acrilici 	Asciuga gli indumenti delicati con impostazione bassa temperatura, pronti per essere indossati.	1. Posizionare la manopola PROGRAMMI su 9 . 2. Selezionare eventuali opzioni, se necessario. 3. Premere il pulsante START  .	Opzioni disponibili: Allarme  Avvio ritardato 
10 Stiratura facile 	Programma breve (circa 10 minuti) che ammorbidisce le fibre dei capi pronti per la stiratura.	1. Posizionare la manopola PROGRAMMI su 10 . 2. Selezionare eventuali opzioni, se necessario. 3. Premere il pulsante START  .	! Non è un programma di asciugatura (<i>vedere pagina precedente</i>). Opzioni disponibili: Allarme 
Asciugatura temporizzata (160, 120, 80 o 40 minuti)	Asciuga il bucato umido che si desidera asciugare a bassa temperatura o piccolo carichi (inferiore ad 1kg). Può essere usato con l'opzione temperatura alta se si preferisce usare un programma a tempo.	1. Posizionare la manopola PROGRAMMI sul tempo desiderato: 160, 120, 80 or 40 . 2. Selezionare eventuali opzioni, se necessario. 3. Premere il pulsante START  .	Opzioni disponibili: Allarme  , Temperatura alta  , Avvio ritardato  Consultare i tempi di asciugatura suggeriti (<i>vedere Bucato</i>). Gli ultimi 10 minuti di Questi programmi sono il funzionamento a freddo (<i>vedere sotto</i>).
Asciugatura a freddo 	Programma breve (circa 10 minuti) che raffredda le fibre o i capi.	1. Posizionare la manopola PROGRAMMI su  . 2. Selezionare eventuali opzioni, se necessario. 3. Premere il pulsante START  .	Opzioni disponibili: Allarme 

Avvio e programmi

I Comandi

• manopola PROGRAMMI

! Avvertenza. Se dopo aver premuto il pulsante START, la posizione della manopola programmi è cambiata, la nuova posizione NON cambierà il programma selezionato.

! Posizione 0, ruotando la manopola sulla posizione 0 si procede al reset e alla cancellazione di un programma.

• Pulsanti OPZIONE / spie

Questi pulsanti vengono usati per personalizzare il programma selezionato secondo le proprie esigenze. Un programma deve essere selezionato con la manopola programmi prima di selezionare un'opzione. Non tutte le opzioni sono disponibili per tutti i programmi (*vedere la sezione Avvio e programmi*). Se un'opzione non è disponibile e si preme il pulsante, il segnalatore acustico suonerà quattro volte. Se l'opzione è disponibile, il segnale acustico suonerà solo una volta e l'opzione sopra alle spie dei pulsanti si illuminerà per confermare la selezione.

Dopo aver premuto il pulsante START, è possibile cambiare solo l'opzione Allarme.

Progressione (Asciugatura, Asciugatura a freddo, Post Trattamento anti piega) / Ritardo (3 ore, 6 ore, 9 ore, 12 ore) Spie

Quando l'indicatore luminoso sopra del al pulsante di programmazione ritardata è acceso, queste spie lampeggiano per indicare che è stato selezionato il tempo di ritardo. Durante altri programmi esse indicano la fase dell'asciugatrice, ognuna si accende all'avvio della fase corrispondente.

Avvio Ritardato

L'avvio di alcuni programmi (*vedere la sezione Avvio e programmi*) può essere ritardato fino a 12 ore, in fasi di 3 ore. Accertarsi che il recipiente dell'acqua sia vuoto prima di impostare un avvio ritardato.

Quando è in corso un avvio ritardato la spia sopra del al pulsante di ritardo sarà accesa e il periodo di ritardo selezionato lampeggerà (dopo aver premuto il pulsante START).

Per impostare un avvio ritardato, premere il pulsante del Tempo di Ritardo e la spia sopra del al pulsante si accenderà insieme alla spia di ritardo di 3 ore. Premendo nuovamente il pulsante si procederà all'aumento del ritardo a 6 ore, la spia di 3 ore si spegnerà e si accenderà quella di 6 ore. Ogni volta che si preme il pulsante l'impostazione del ritardo aumenterà di 3 ore, come indicato dalla spia corrispondente. Se la spia di 12 ore è accesa, premendo nuovamente il pulsante si cancellerà il ritardo.

È inoltre possibile cancellare il ritardo ruotando la manopola di programmazione a 0, attendendo il suono dell'avvisatore acustico e quindi tornando al programma selezionato.

Pre-trattamento anti piega

Una volta selezionato un avvio ritardato, i capi vengono asciugati occasionalmente durante il periodo di ritardo, per contribuire ad evitare la formazione di pieghe.

Temperatura Alta

Quando disponibile, questo pulsante seleziona una temperatura alta. Premendo questo pulsante si seleziona una temperatura alta e la spia sopra del ad esso si accende. I programmi a tempo hanno preimpostata una temperatura bassa; se la spia accanto al pulsante è accesa, premendo il pulsante si seleziona un'impostazione con temperatura bassa e la luce si spegne.

Allarme

Disponibile in tutti i programmi, con il segnalatore acustico dà un segnale alla fine del ciclo di asciugatura, per ricordare che gli indumenti sono pronti per essere rimossi. Premere il pulsante e la spia indicherà che l'opzione è selezionata..

Post Trattamento anti piega

Gli indumenti vengono asciugati occasionalmente dopo la fine dei cicli di asciugatura e asciugatura a freddo, per evitare la formazione di pieghe nel caso la biancheria non venga rimossa immediatamente dopo la fine del programma.

Spia luminoso Svuota acqua / Recipiente

(Se l'asciugatrice è stata collegata ad una tubazione di scarico questa spia può essere ignorata, dato che non è necessario svuotare il recipiente dell'acqua). Quando questa spia è accesa (non lampeggiante) ricorda di svuotare il recipiente dell'acqua. Se il recipiente si riempie nel corso di un programma, il riscaldatore si spegne e l'asciugatrice avvia una fase di Asciugatura ad Aria Fredda, quindi la spia lampeggia e l'avvisatore acustico emette un suono. Dopo di che si arresta, tutte tre le spie di progresso e la spia di ritardo di 3 ore si accendono e la spia di svuotamento acqua lampeggia. È necessario svuotare il recipiente dell'acqua e riavviare l'asciugatrice, altrimenti i capi non si asciugheranno. Dopo il riavvio dell'asciugatrice occorrerà attendere alcuni secondi per lo spegnimento della spia. Per evitare questo procedimento svuotare sempre il recipiente dell'acqua, ad ogni utilizzo dell'asciugatrice (*vedere la sezione Manutenzione*).

• Apertura Sportello

Aperto lo sportello durante il funzionamento di un programma, l'asciugatrice si arresterà e si avranno le seguenti conseguenze:

- Tutte 3 le spie di progresso e la spia di ritardo di 3 ore si accendono.
- Durante una fase di ritardo, il ritardo continuerà ad essere conteggiato. Il pulsante START **deve** essere premuto per ripristinare un programma di ritardo. Una delle spie di ritardo lampeggerà per indicare l'attuale impostazione del tempo di ritardo.
- Il pulsante di START **deve** essere premuto per riprendere il programma. Le spie di progresso andranno ad indicare lo stato attuale.
- Durante l'asciugatura a freddo o la fase post-trattamento anti piega di un programma di asciugatura ed in qualsiasi momento durante i programmi asciugatura ed asciugatura a freddo, il programma terminerà. Premendo il pulsante START verrà riavviato un nuovo programma dall'inizio.
- Cambiando la manopola programmi si selezionerà un nuovo programma, dopo aver premuto il pulsante START E' possibile usare questa funzione per raffreddare il programma asciugatura a freddo per raffreddare gli indumenti, se sono asciutti a sufficienza.

• Nota

In caso di interruzione di corrente, spegnere l'alimentazione o rimuovere la presa, premere il pulsante START ed il programma verrà ripristinato.

Controllo del bucato

- Controllare i simboli riportati sulle etichette dei vari capi, per verificare se l'indumento può essere introdotto nell'asciugatrice.
 - Distinguere il bucato in base al tipo di tessuto.
 - Svuotare la tasche e controllare i bottoni.
 - Chiudere le lampo e i ganci e allacciare senza stringere cinture e lacci.
 - Strizzare gli indumenti per eliminare la maggior quantità di acqua possibile.
- !** Non caricare l'asciugatrice con capi totalmente pieni d'acqua.

Dimensioni massimi di carico

Non caricare il cestello oltre la capacità massima. I seguenti valori si riferiscono al peso degli indumenti asciutti:

Fibre naturali: massimo 7 kg

Fibre sintetiche: massimo 3 kg

! NON sovraccaricare l'asciugatrice perché ciò ridurrà l'efficienza dell'elettrodomestico.

Carico tipo

Nota bene: 1kg = 1000g

Indumenti		
Camicetta	Cotone	150 g
	Altro	100 g
Abito	Cotone	500 g
	Altro	350 g
Jeans		700 g
10 pannolini		1000 g
Camicia	Cotone	300 g
	Altro	200 g
T-Shirt		125 g





Biancheria da casa		
Coperta (Matrimoniale)	Cotone	1500 g
	Altro	1000 g
Tovaglia grande		700 g
Tovaglia piccola		250 g
Straccio da cucina		100 g
Telo da bagno		700 g
Asciugamano		350 g
Lenzuolo matrimoniale		500 g
Lenzuolo singolo		350 g

Se si mischiano i capi in tessuto sintetico con capi in cotone, questi ultimi potrebbero risultare ancora bagnati al termine del ciclo di asciugatura. In questo caso, avviare un ulteriore breve ciclo di asciugatura.

- **Nota bene:** Quando imposti la durata di asciugatura nei programmi temporizzati ricorda che negli ultimi 10 minuti, automaticamente, inizierà la fase di asciugatura a freddo in cui l'asciugatrice raffredderà i tuoi capi.

Etichette con le istruzioni per il lavaggio

Controllare con attenzione le etichette degli indumenti, specialmente se si tratta della prima volta che si introduce il capo in un'asciugatrice. Di seguito sono riportati i simboli più comuni:

-  Può essere inserito nell'asciugatrice
-  **Non** inserire nell'asciugatrice
-  Asciugare ad alta temperatura
-  Asciugare a bassa temperatura

Indumenti non adatti al trattamento di asciugatura

- Capi che contengono parti in gomma o materiali simili, membrane di plastica (cuscini, imbottiture o impermeabili in PVC) e ogni tipo di tessuto infiammabile o che contenga sostanze infiammabili (asciugamani sporche di lacca).
- Fibre di vetro (alcuni tipi di tendaggi)
- Indumenti completamente asciutti
- Tessuti contrassegnati con il simbolo  (*vedere la sezione Tessuti particolari*), che possono essere puliti con prodotti speciali di pulizia domestica. Seguire attentamente le istruzioni.
- Elementi troppo voluminosi (piumoni, sacchi a pelo, cuscini, imbottiture, copriletto e così via), che si espandono durante l'asciugatura ed impediscono così all'aria di circolare nell'asciugatrice.

Bucato

Tessuti particolari





Coperte e copriletti: tessuti in acrilico (Acilan, Courtelle, Orion, Dralon) **devono essere asciugati** con estrema cura a temperatura BASSA. Non impostare mai tempi di asciugatura lunghi.

Indumenti con pieghe o plissettati: leggere le istruzioni di asciugatura fornite dal produttore.

Capi inamidati: non mischiare questi capi con altri capi non inamidati. Rimuovere la maggiore quantità possibile della soluzione iniziale prima di inserire i capi nell'asciugatrice. Non asciugare questi capi per troppo tempo: l'amido diverrebbe polvere lasciando gli abiti troppo morbidi e venendo meno la sua stessa funzione.

Tempi di asciugatura

La tabella riportata di seguito indica i tempi APPROSSIMATIVI di asciugatura espressi in minuti. I valori si riferiscono ad indumenti asciutti:

Cotone 						
Alta temperatura 						
Tempi di asciugatura dopo lavaggi in lavatrici da 800-1.000 giri al minuto						
		Mezzo carico				Pieno carico
1kg	2kg	3kg	4kg	5kg	6kg	7kg
30-40	40-55	55-70	70-80	80-90	95-120	120-140
Sintetici 						
Bassa temperatura						
Tempi di asciugatura dopo lavaggi in lavatrici a velocità inferiori						
	Mezzo carico		Pieno carico			
1kg	2kg		3kg			
40-50	50-70		70-90			
Acrilico  / 						
Bassa temperatura						
Tempi di asciugatura dopo lavaggi in lavatrici a velocità inferiori						
Mezzo carico			Pieno carico			
1kg			2kg			
40-80			80-100			

I tempi sono approssimativi e possono variare in base a:

- Quantità di acqua trattenuta dai capi dopo la centrifuga: le asciugamani e in genere i capi delicati trattengono molta acqua.
- Tessuto: i capi dello stesso tessuto, ma con trama e spessore differente, avranno sicuramente tempi di asciugatura diversi.
- Quantità di bucato: capi singoli e piccoli carichi, impiegano più tempo ad asciugarsi.
- Asciugatura: se i capi devono essere stirati, è consigliabile estrarli dall'asciugatrice quando sono ancora umidi. I capi che devono essere completamente asciutti, possono invece essere lasciati più a lungo.
- Temperatura impostata.
- Temperatura della stanza: più è bassa la temperatura della stanza in cui si trova l'asciugatrice, più tempo sarà necessario per l'asciugatura degli indumenti.
- Volume: alcuni capi voluminosi richiedono particolare cura nel processo di asciugatura. È consigliabile rimuovere questi capi, scuoterli e inserirli nuovamente nell'asciugatrice: questa operazione deve essere ripetuta diverse volte durante il ciclo di asciugatura.

! Non asciugare troppo gli indumenti. L'umidità naturale contenuta nei tessuti serve a conservarne la morbidezza e la vaporosità.

! Questo elettrodomestico è stato progettato e realizzato rispettando gli standard di sicurezza internazionale. Queste avvertenze vengono fornite per motivi di sicurezza e devono essere osservate attentamente.

Sicurezza

- Questa asciugatrice non deve essere usata da persone (compreso bambini) con capacità mentali, fisiche o sensoriali ridotte, o senza esperienza e conoscenza, a meno che non vengano fornite supervisione o istruzioni relative all'uso del dispositivo da parte di una persona responsabile della loro sicurezza.
- Questa asciugatrice è stata progettata per uso domestico e non professionale.
- Non toccare l'elettrodomestico quando si è a piedi nudi né con le mani o i piedi bagnati.
- Per scollegare l'elettrodomestico dalla rete di alimentazione, bisogna tirare la spina: mai il cavo.
- Non lasciare avvicinare i bambini all'elettrodomestico in funzione. Dopo l'uso, spegnere l'asciugatrice e scollegarla dalla rete di alimentazione. Tenere lo sportello chiuso, per evitare che i bambini possano utilizzare l'asciugatrice come un gioco.
- I bambini devono essere sorvegliati per assicurarsi che non giochino con l'asciugatrice.
- L'elettrodomestico deve essere installato correttamente e deve avere un'adeguata aerazione. È importante non ostruire mai la presa d'aria sulla parte frontale dell'asciugatrice e lo sfianto sul retro (*vedere la sezione Installazione*).
- Non utilizzare l'asciugatrice sulla moquette, nel caso in cui l'altezza del pelo sia tale da impedire l'ingresso dell'aria attraverso la base dell'asciugatrice.
- Verificare che l'asciugatrice sia vuota prima di iniziare a caricarla.
-  La parte posteriore dell'asciugatrice può diventare molto calda. Evitare assolutamente di toccarla durante il funzionamento dell'elettrodomestico.
- Non utilizzare l'asciugatrice se il filtro, il recipiente di raccolta dell'acqua ed il condensatore non sono posizionati correttamente (*vedere la sezione Manutenzione*).
- Non utilizzare ammorbidente liquido per i tessuti nell'asciugatrice; aggiungerlo all'ultimo risciacquo del ciclo di lavaggio.
- Non sovraccaricare l'asciugatrice (*vedere la sezione Bucato* per i vari limiti di carico).
- Non inserire capi completamente bagnati.
- Prima di essere caricati nell'asciugatrice, i capi devono essere lavati con acqua e sapone, risciacquati e infine centrifugati. L'asciugatura di capi che NON siano stati precedentemente lavati con acqua, determina il pericolo di incendio.
- Seguire sempre con attenzione tutte le istruzioni riportate sulle etichette per il lavaggio dei capi (*vedere la sezione Bucato*).
- Non caricare nell'asciugatrice capi precedentemente trattati con prodotti chimici.
- Non asciugare mai articoli contaminati con sostanze infiammabili (olio da cucina, acetone, alcol, petrolio, cherosene, sostanze per la rimozione di macchie, trementina, cere, sostanze per la rimozione di cera e spray per capelli), a meno che non siano stati lavati in acqua calda con una quantità aggiuntiva di detergente.
- Non asciugare gomma, articoli e vestiti con il fondo in gomma, cuscini con imbottitura di gommapiuma, schiuma di lattice, gomma, plastica, cuffie

per doccia, tessuti resistenti all'acqua, pannolini, rivestimenti, polietilene o carta.

- Non introdurre nell'asciugatrice capi troppo voluminosi.
- Non asciugare fibre acriliche ad alte temperature.
- Completare ogni programma con la relativa fase di Asciugatura a freddo.
- Non spegnere l'asciugatrice se vi sono ancora capi caldi all'interno.
- Pulizia del filtro dopo ogni utilizzo (*vedere la sezione Manutenzione*).
- Svuotare il recipiente di raccolta dell'acqua dopo ogni utilizzo (*vedere la sezione Manutenzione*).
- Pulire regolarmente l'unità di condensazione (*vedere la sezione Manutenzione*).
- Evitare l'accumulo di laniccio intorno all'asciugatrice.
- Non salire sul pannello superiore dell'elettrodomestico, perché in questo modo si potrebbe danneggiare gravemente l'asciugatrice.
- Rispettare sempre gli standard e le caratteristiche elettriche (*vedere la sezione Installazione*).
- Acquistare solo accessori e parti di ricambio originali (*vedere la sezione Assistenza*).

! AVVERTENZA: non arrestare mai l'asciugatrice prima della fine del ciclo di asciugatura, a meno che tutti gli articoli non siano stati rimossi velocemente e stesi, così da dissipare il calore.

Smaltimento e Riciclaggio



Come parte del nostro costante impegno in difesa dell'ambiente, ci riserviamo il diritto di utilizzare componenti riciclati per diminuire i costi del cliente e ridurre lo spreco di materiali.

- Smaltimento del materiale di imballaggio: seguire le normative locali in tema di smaltimento, così da permettere di riciclare l'imballaggio.
- Per ridurre i rischi di incidenti ai bambini, rimuovere la porta e la spina, quindi tagliare il cavo di alimentazione a filo con l'apparecchio. Smaltire queste parti separatamente, per assicurarsi che l'apparecchio non possa più essere collegato ad una presa di corrente.

Dismissione degli elettrodomestici

La direttiva Europea 2002/96/CE sui rifiuti di apparecchiature elettriche ed elettroniche (RAEE), prevede che gli elettrodomestici non debbano essere smaltiti nel normale flusso dei rifiuti solidi urbani. Gli apparecchi dismessi devono essere raccolti separatamente per ottimizzare il tasso di recupero e riciclaggio dei materiali che li compongono ed impedire potenziali danni per la salute e l'ambiente.

 Il simbolo del cestino barrato è riportato su tutti i prodotti per ricordare gli obblighi di raccolta separata.

Per ulteriori informazioni, sulla corretta dismissione degli elettrodomestici, i detentori potranno rivolgersi al servizio pubblico preposto o ai rivenditori.

Risparmio energetico e rispetto dell'ambiente

- Strizzare bene i capi per rimuovere tutta l'acqua possibile prima di introdurli nell'asciugatrice (se si utilizza una lavatrice, impostare un ciclo di centrifuga). In questo modo si risparmieranno tempo ed energia durante l'asciugatura.
- Ogni volta che si utilizza l'asciugatrice a pieno carico, si risparmia energia: capi singoli e piccoli carichi, impiegano più tempo ad asciugarsi.
- Pulire il filtro alla fine di ogni ciclo di asciugatura così da contenere i costi connessi al consumo energetico (*vedere la sezione Manutenzione*).

Cura e manutenzione

Scollamento dell'apparecchio dalla rete elettrica

! L'asciugatrice deve essere sempre scollegata quando non è in funzione, durante le operazioni di pulizia e durante qualsiasi operazione di manutenzione.

Pulizia del filtro dopo ogni ciclo

Il filtro è un componente fondamentale dell'asciugatrice: la sua funzione è quella di raccogliere il laniccio e i nugoli che si formano durante l'asciugatura. Al termine di ogni ciclo di asciugatura, è quindi importante pulire a fondo il filtro, sciacquandolo sotto l'acqua corrente o pulendolo con l'aspirapolvere. Se il filtro si intasa, il flusso dell'aria all'interno sarà gravemente compromesso: i tempi di asciugatura si allungheranno e così si consumerà molta più energia. Potrebbero anche verificarsi danni all'asciugatrice.

Il filtro si trova vicino alla guarnizione (*vedere a figura*). Rimozione del filtro:

1. Tirare verso l'alto il manico in plastica del filtro (*vedere a figura*).
2. Pulire il filtro e riposizionarlo correttamente. Assicurarsi che il filtro sia inserito fino in fondo nel relativo alloggiamento dell'asciugatrice.

! Non utilizzare l'asciugatrice se il filtro non è stato riposizionato.

Svuotare il recipiente di raccolta dell'acqua dopo ogni ciclo

Estrarre il recipiente dall'asciugatrice e svuotarlo in un lavandino o in un altro scarico adatto, quindi riposizionarlo correttamente.

Controllare sempre il recipiente e svuotarlo prima dell'avvio di un nuovo programma di asciugatura.

Controllo del cestello al termine di ogni ciclo

Ruotare il cestello manualmente per rimuovere i piccoli capi (fazzoletti) che potrebbero essere rimasti all'interno dell'asciugatrice.

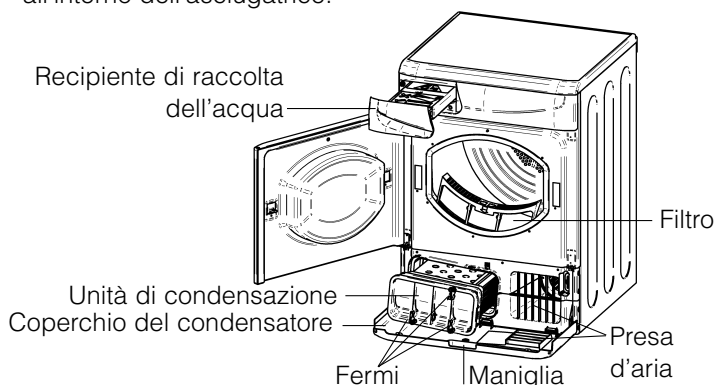

Pulizia del Tamburo

! Per la pulizia del tamburo non usare abrasivi, lana di acciaio o agenti di pulizia di acciaio inossidabile.

Potrebbe formarsi una patina colorata sul tamburo di acciaio inossidabile, questo potrebbe essere causato da una combinazione di acqua e/o di agenti di pulizia, come ammorbidente del lavaggio. Questa patina colorata non avrà alcun effetto sulle prestazioni dell'asciugatrice.

Pulizia dell'unità di condensazione

Rimuovere periodicamente (ogni mese) l'unità di condensazione e rimuovere l'eventuale lanugine formata tra le piastre sciacquandola sotto il rubinetto con acqua fredda, sul lato posteriore del condensatore.

Come rimuovere il condensatore:

1. Scollegare l'asciugatrice dalla rete elettrica e aprire lo sportello.
2. Aprire il coperchio del condensatore (*vedere schema*). Sbloccare i tre fermi ruotandoli a 90° in senso antiorario, quindi estrarre il condensatore dall'asciugatrice agendo sull'impugnatura.
3. Pulire la superficie delle guarnizioni di tenuta e riposizionare l'unità accertandosi che i fermi siano stati bloccati.

Pulizia

- Le parti esterne in metallo e plastica e le parti in gomma possono essere pulite con un panno umido.
- Periodicamente (ogni 6 mesi) aspirare la griglia della presa d'aria frontale e gli sfiati sul retro dell'asciugatrice per rimuovere ogni eventuale formazione di lanugine, fili o polvere. Inoltre per rimuovere accumuli di lanugine dalla parte frontale del condensatore e dalle aree dei filtri, pulire di tanto in tanto con un'aspirapolvere.

! Non usare solventi o abrasivi.

! L'asciugatrice utilizza dei componenti a sfera che non necessitano di lubrificazione.

! Far controllare regolarmente l'asciugatrice da personale tecnico qualificato per la sicurezza delle parti elettriche e meccaniche (*vedere la sezione Assistenza*).

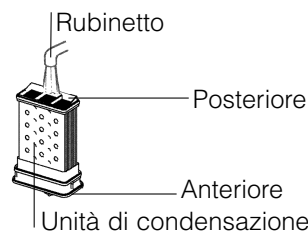

Potrebbe accadere che l'asciugatrice sembri fuori uso. Prima di contattare il centro di assistenza (*vedere la sezione Assistenza*), analizzare i seguenti suggerimenti per la risoluzione dei problemi:

Problema:

Possibili cause / Soluzioni:

L'asciugatrice non si accende.

- La spina potrebbe non essere inserita oppure potrebbe non riuscire a fare contatto.
- Potrebbe essersi verificata una mancanza di corrente.
- Il fusibile potrebbe essersi bruciato. Provare a collegare un altro elettrodomestico alla stessa presa.
- Se si utilizza una prolunga, provare a inserire la spina dell'asciugatrice direttamente nella presa.
- Lo sportello potrebbe non essere chiuso correttamente.
- La manopola PROGRAMMI potrebbe non essere stata impostata correttamente (*vedere la sezione Avvio e programmi*).
- Potrebbe non essere stato premuto il pulsante START (*vedere la sezione Avvio e programmi*).

Il ciclo di asciugatura non viene avviato.

- Potrebbe essere stato impostato un intervallo di tempo di attesa (*vedere la sezione Avvio e programmi*).

L'asciugatura impiega troppo tempo.

- Il filtro potrebbe non essere stato pulito correttamente (*vedere la sezione Manutenzione*).
- Potrebbe essere necessario svuotare il recipiente di raccolta dell'acqua? La spia di svuotamento acqua lampeggia? (*vedere la sezione Manutenzione*).
- Il condensatore ha bisogno di essere pulito? (*vedere la sezione Manutenzione*).
- La temperatura impostata potrebbe non essere adatta al tipo di tessuto da asciugare (*vedere la sezione Avvio e programmi, e vedere Bucato*).
- Potrebbe non essere stato selezionato il tempo di asciugatura corretto per il tipo di carico (*vedere la sezione Bucato*).
- La griglia della presa d'aria o gli sfiati sul retro potrebbero essere ostruiti (*vedere la sezione Installazione, e la sezione Manutenzione*).
- Gli indumenti erano forse troppo bagnati (*vedere la sezione Bucato*).
- L'asciugatrice potrebbe essere sovraccarica (*vedere la sezione Bucato*).

La spia di svuotamento acqua lampeggia ma l'asciugatrice è stata avviata da poco.

- Il recipiente dell'acqua probabilmente non è stato svuotato all'avvio del programma. Non attendere il segnale di svuotamento acqua, controllare sempre il recipiente e svuotarlo prima dell'avvio di un nuovo programma di asciugatura (*vedere la sezione Manutenzione*).

La spia di svuotamento acqua è accesa e il recipiente dell'acqua non è pieno.

- È normale, la spia lampeggia quando il recipiente è pieno. Se la spia è accesa ma non lampeggia serve solo a ricordare di svuotare il recipiente (*vedere la sezione Avvio e programmi*).

La spia ON/OFF lampeggia per indicare un'anomalia.

- Se la spia ON/OFF lampeggia insieme alle spie avvio ritardato e alta temperatura; O la spia ON/OFF lampeggia insieme alle spie avvio ritardato, allarme, alta temperatura e svuota acqua, in questi casi:
 - Spegnere l'apparecchio e togliere la spina. Pulire il filtro ed il condensatore (*vedere la sezione Manutenzione*). Riposizionare la spina, accendere e avviare un altro programma.
 - Se la stessa combinazione di spie lampeggia ancora contattare il Centro Assistenza (*vedere la sezione Assistenza*).
- Se ogni altra combinazione di spie lampeggia: Annotare le altre spie accese e contattare il Centro Assistenza (*vedere la sezione Assistenza*).

Il programma termina e gli indumenti sono più umidi del previsto.

- ! Per motivi di sicurezza i programmi dell'asciugatrice hanno una durata di massimo 3 ore. Se un programma automatico non ha rilevato l'umidità finale richiesta in questo momento, l'asciugatrice completerà il programma e si arresterà. Controllare i punti sopra indicati e fare funzionare nuovamente il programma. Se i risultati sono ancora indumenti umidi, contattare il Centro Assistenza (*vedere la sezione Assistenza*).

Assistenza

Prima di chiamare il centro di assistenza:

- Provare a risolvere il problema in modo autonomo servendosi dei consigli della sezione *Risoluzione dei problemi*.
- In caso contrario, spegnere l'asciugatrice e chiamare il più vicino centro di assistenza.

Notizie da comunicare al centro di assistenza:

- nome, indirizzo e codice postale
- numero di telefono
- tipo di problema verificatosi
- data di acquisto
- modello dell'apparecchio (Mod.)
- numero di serie (S/N)



Queste informazioni sono riportate sull'etichetta dei dati posta all'interno dello sportello dell'asciugatrice.

Ricambi

L'asciugatrice è un elettrodomestico complesso: tentare di ripararlo da soli o farlo riparare da persone non qualificate, oltre a poter provocare lesioni, potrebbe anche danneggiare in modo grave l'apparecchio e invalidare la garanzia sulle parti di ricambio. Contattare sempre un tecnico qualificato nel caso in cui si verifichi un malfunzionamento dell'asciugatrice. Ogni ricambio è stato progettato specificamente per quest'asciugatrice.

Programmi Comparativi

- Programmi consigliati per il test comparativo di EN61121

Programma (EN61121)	Programma da selezionare	Dimensione carico
Asciugatura cotone	2 Cotone - Asciugatura appendino 	7 kg
Asciugatura cotone stiratura	3 Cotone - Pronti per la stiratura 	7 kg
Tessuto di facile cura	4 Sintetici - Asciugatura armadio 	3 kg

! Nota: questo non è un elenco completo di opzioni di programma (*vedere la sezione Avvio e programmi*).



L'elettrodomestico è conforme alle seguenti direttive CEE:
- 2006/95/CEE sui dispositivi a bassa tensione
- 89/336/CEE, 92/31/CEE e 93/68/CEE sulla compatibilità elettromagnetica

GB

English, 1

I

Italiano, 13

F**Français, 25****D**

Deutsch, 37

E

Español, 49

P

Português, 61

NL

Nederlands, 73

ISL70C

Table des Matières

Installation, 26

Instructions d'inversion de la porte
Où installer votre sèche-linge
Ventilation
Vidange de l'eau
Connexions électrique
Avant de commencer à utiliser votre sèche-linge

Description du sèche-linge, 27

Pour ouvrir la porte
Caractéristiques
Panneau de commandes

Démarrage et programmes, 28-30

Choisir un programme
Tableau des programmes
Les commandes

Linge, 31-32

Trier votre linge
Étiquettes d'entretien
Vêtements spéciaux
Temps de séchage

Avertissements et Suggestions, 33

Sécurité générale
Élimination
Économiser de l'énergie et respecter l'environnement

Entretien et Nettoyage, 34

Éteindre l'électricité
Nettoyer le filtre après chaque cycle
Videz le réservoir d'eau après chaque cycle
Vérifier le tambour après chaque cycle
Nettoyage du groupe condenseur
Nettoyer le sèche-linge

Que faire en cas de panne, 35

Service Après-vente, 36

Pièces de rechange

! Conservez cette notice d'utilisation et d'installation à portée de main de manière à pouvoir vous y référer si nécessaire. Emmenez-la avec vous si vous déménagez, et, si vous vendez cet appareil ou que vous le donniez à un tiers, faites en sorte que cette notice accompagne le sèche-linge de manière à ce que le nouveau propriétaire soit informé des avertissements et suggestions concernant le fonctionnement de ce sèche-linge.

! Lisez attentivement ce mode d'emploi; les pages suivantes contiennent des informations importantes concernant l'installation et des suggestions relatives au fonctionnement de cet appareil.

Installation

F

Où installer votre sèche-linge

- Placez votre sèche-linge à une certaine distance des cuisinières, fourneaux, radiateurs, ou plaques de cuisson à gaz, car les flammes peuvent endommager cet appareil.

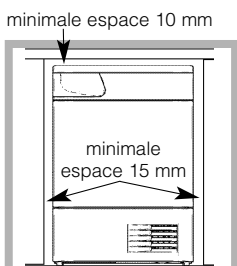

- Si vous installez cet appareil sous un plan de travail, faites en sorte de laisser un espace de 10 mm entre le dessus de l'appareil et tout autre objet sur ou au-dessus de la machine, et un espace de 15 mm entre les côtés et les éléments

d'ameublement ou les murs latéraux. Ceci a pour objectif d'assurer une ventilation convenable. Assurez-vous que les orifices de ventilation situés à l'arrière ne soient pas obstrués.

Ventilation

Lorsque le sèche-linge est en marche, une aération adéquate est nécessaire. Faites en sorte d'installer votre sèche-linge dans un environnement qui n'est pas humide et qui est doté d'une bonne circulation d'air dans toute la pièce. La circulation d'air autour du sèche linge est essentielle pour condenser l'eau produite au cours du lavage, le sèche linge ne fonctionnera pas efficacement dans un espace clos ou dans un placard.

! Nous vous déconseillons d'installer votre sèche-linge dans un placard. En revanche, le sèche-linge ne doit en aucun cas être placé derrière une porte fermant à clé, une porte coulissante ou une porte montée sur des gonds du côté opposé à la porte de chargement du sèche-linge.

! Si l'on utilise le sèche linge dans une pièce froide ou petite, on rencontrera un certain degré de condensation.

Instructions d'inversion de la porte

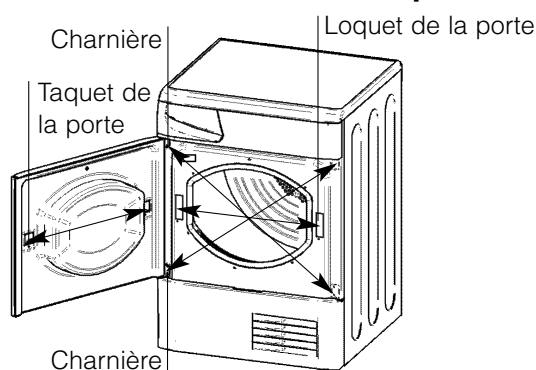

La porte de votre sèche-linge est réversible et les charnières peuvent être facilement changées de côté. Echangez diagonalement les supports de charnières et les vis d'obturation. Echangez le taquet de la porte et le loquet avec leur plaque d'obturation opposée (voir schéma ci-dessus).

Vidange de l'eau

Si votre sèche-linge est installé à proximité d'une évacuation, l'eau peut être vidangée dans ce tuyau. Cela évite de vider le réservoir d'eau. Si vous installez le sèche-linge au-dessus ou à côté d'un lave-linge, il pourra partager la même vidange. La hauteur de la vidange doit être inférieure à 1 m en partant du bas du sèche-linge.



Retirez l'attache et le tuyau fixés ici...

Posez une longueur de tuyau adaptée sur le nouvel emplacement (voir schéma) et réinstallez l'attache.

! Assurez-vous que le tuyau n'est pas écrasé ou plié une fois le sèche-linge placé dans sa position définitive.

Retirer l'attache existante et le tuyau de la position indiquée (voir schéma).



...posez le nouveau tuyau et réinstallez l'attache ici.

Connexions électriques

Assurez-vous des points suivants avant de brancher la fiche de l'appareil dans la prise de courant:

- La prise de courant doit être reliée à la terre.
- La prise de courant doit pouvoir supporter la puissance maximale de la machine, qui est indiquée sur la plaque signalétique de l'appareil (voir la Description du Sèche-linge).
- La tension électrique doit appartenir à la gamme de valeurs indiquée sur la plaque signalétique de l'appareil (voir la Description du Sèche-linge).
- La prise de courant doit être compatible avec la fiche du sèche-linge. Si ce n'est pas le cas, remplacez la fiche ou la prise de courant.

! Le sèche-linge ne doit pas être utilisé à l'extérieur, même si l'espace en question est abrité. Cela peut être dangereux si l'appareil est exposé à la pluie ou à des orages.

! Une fois installés, le cordon d'alimentation et la fiche du sèche-linge doivent être d'accès facile.

! N'utilisez pas de rallonges.

! Le cordon d'alimentation ne doit pas être courbé ou écrasé.

! Le cordon d'alimentation électrique doit être vérifié périodiquement et remplacé par un cordon préparé spécialement pour ce sèche-linge, et installé uniquement par des électriciens agréés (voir Service Après-vente). Des cordons d'alimentation neufs ou plus longs sont fournis par les revendeurs agréés contre un supplément.

! Le fabricant rejète toute responsabilité en cas de non-respect de toutes ou partie de ces règles.

! En cas de doute au sujet des points précédents, consultez un électricien qualifié.

Avant de commencer à utiliser votre sèche-linge

Une fois que vous avez installé votre sèche-linge, et avant de l'utiliser, nettoyez l'intérieur du tambour pour retirer les poussières qui pourraient s'y être accumulées durant le transport.

Description du sèche-linge

F

Pour ouvrir la porte

Appuyez et relâchez le panneau avant dans la position indiquée

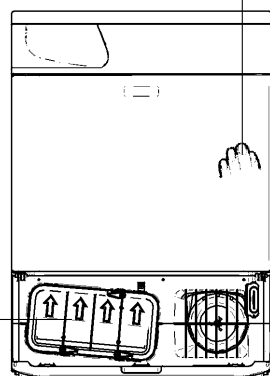

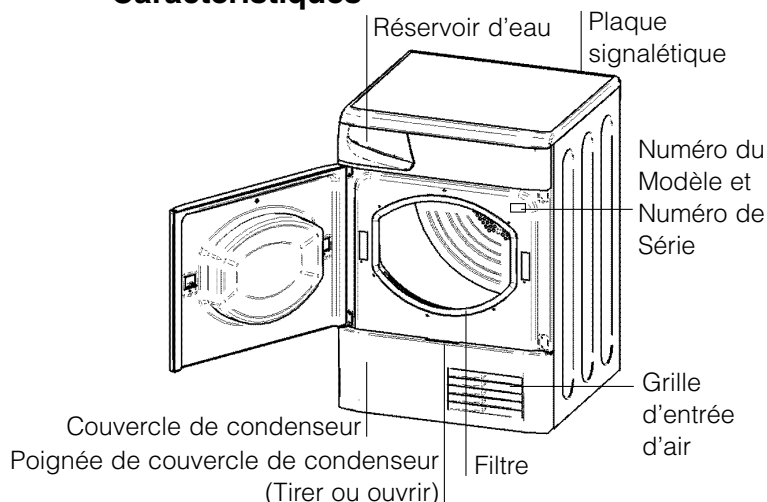

Groupe condenseur (couvercle ouvrir)

Caractéristiques

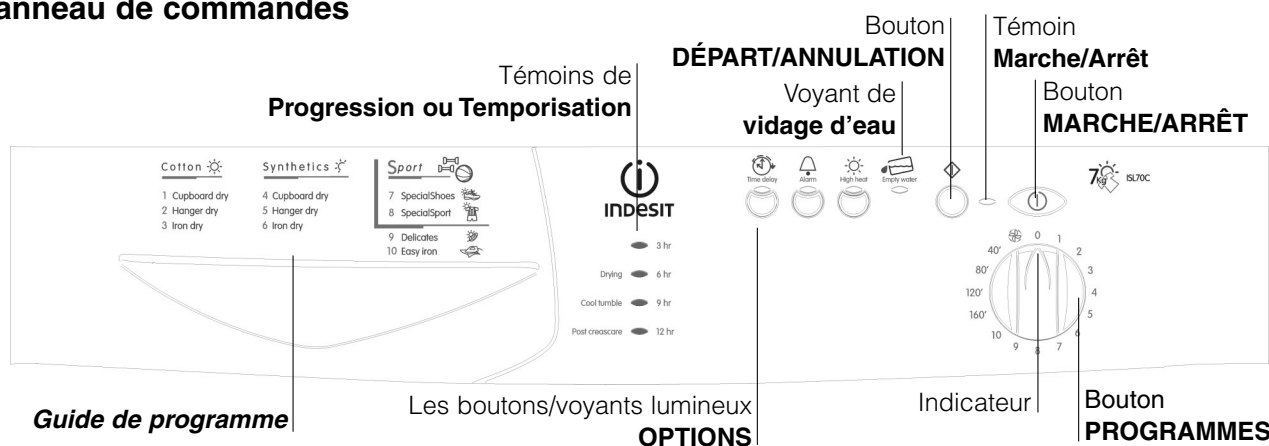

Panneau de commandes



Le bouton **DÉPART/ANNULATION**  commence un programme sélectionné. Quand vous appuyez sur ce bouton, il y a un bip et les témoins lumineux de progression clignotent pour confirmer l'action. Si vous n'avez pas réglé de programme, le buzzer retentit quatre fois. Quand un programme fonctionne, et que l'on maintient ce bouton appuyé, le programme s'annule et le sèche-linge s'arrête (*voir Démarrage et Programmes*).

Les boutons/voyants lumineux **OPTIONS** sélectionnent les options disponibles pour le programme que vous avez sélectionné (*voir Démarrage et Programmes*). Les voyants lumineux indiquent que l'option en question a été sélectionnée.

Le **Guide de programme** vous permet de consulter un tableau convivial des programmes disponibles.

Le voyant de **vidage d'eau**  signale que le réservoir d'eau doit être vidé. Quand il clignote cela indique que le réservoir est plein.

Le témoin mettra quelques secondes avant de s'éteindre après avoir replacé le réservoir d'eau vide, et pour cela le sèche-linge doit fonctionner (*voir Les Commandes*).

Remarque: si le réservoir d'eau se remplit, le témoin s'allume, la source de chaleur s'éteint et le linge ne sèche pas.

Le témoin **Marche/arrêt**  signale que votre sèche-linge est en cours d'utilisation ou qu'il est prêt pour la sélection d'un programme. Si ce témoin clignote, cela indique qu'il y a défaillance (*voir Que faire en cas de panne*).

Le bouton **MARCHÉ/ARRÊT**  : si le sèche-linge fonctionne et qu'on appuie sur ce bouton, le sèche-linge s'arrête. Appuyez de nouveau, le sèche-linge redémarre.

Les témoins **Progression ou Temporisation** vous indiquent l'état du programme, ou la temporisation lorsqu'ils clignotent. Pendant un départ temporisé, les témoins clignotent pour montrer la temporisation sélectionnée. Lorsqu'ils ne clignotent pas, ils montrent chaque étape du programme par l'allumage correspondant du témoin (*voir Démarrage et Programmes*).

Le bouton **PROGRAMMES** fixe le programme : tournez-le jusqu'à ce que l'indicateur pointe sur le programme que vous souhaitez sélectionner (*voir Démarrage et Programmes*).

Démarrage et Programmes

F

Choisir un programme

1. Branchez la fiche du sèche-linge dans la prise électrique.
2. Triez votre linge en fonction du type de textiles (*voir Linge*).
3. Ouvrez la porte et en vous assurant que le filtre soit propre et en place et le réservoir d'eau est vide et en place (*voir Entretien*).
4. Chargez la machine et assurez-vous que des articles ne bloquent pas le joint de la porte. Fermez la porte.
5. Si le témoin lumineux Marche/arrêt ne s'allume pas : appuyez sur le bouton MARCHE/ARRÊT .
6. Choisissez un programme en vérifiant avec le guide des programmes (*voir Programmes*) ainsi que les indications pour chaque type de tissu (*voir Linge*).
- Sélectionnez un programme en tournant le bouton PROGRAMMES.
7. Réglez un temps de temporisation et d'autres options si nécessaire.
8. Si vous souhaitez sélectionner le son de buzzer, à la fin du programme, appuyez sur le bouton d'option ALARME.
9. Appuyez sur le bouton DÉPART pour commencer. En cours de programme de séchage, vous pouvez vérifier votre linge et sortir les articles qui sont secs pendant que les autres continuent à sécher. Lorsque vous refermez la porte, appuyez sur le bouton DÉPART afin de continuer le séchage.
10. Pendant les quelques dernières minutes des programmes de séchage, avant de terminer le programme, celui-ci entre dans la phase finale de REFROIDISSEMENT (les textiles sont refroidis), que vous devez toujours laisser se terminer.
11. Lorsque le programme est achevé, l'avertisseur sonore retentit, si l'option Alarme a été sélectionnée. Ouvrez la porte, sortez votre linge, nettoyez le filtre et remettez-le en place. Videz le réservoir d'eau et remplacez-le (*voir Entretien*). Si vous ne sortez pas le linge immédiatement, le sèche-linge se remettra en marche de temps à autre pendant 10 heures ou jusqu'à ce que vous ouvriez la porte.
12. Débranchez le sèche-linge.

Programme de Repassage Facile

Le 'Repassage Facile' est un programme court de 10 minutes (8 minutes de chauffage suivies d'une période de refroidissement de 2 minutes) qui 'ébouirffe' les fibres de vêtements qui ont été laissés dans la même position/le même endroit pendant une durée de temps prolongée. Ce cycle relâche les fibres et les rend plus faciles à repasser et à plier.

! 'Repassage Facile' n'est pas un programme de séchage et ne doit pas être utilisé pour des vêtements mouillés.

Pour des résultats impeccables:

1. Ne chargez pas plus que la capacité maximum.
Les chiffres suivants font référence au poids sec:

Textile	Charge maximum
Coton et cotons mélangés	2,5 kg
Synthétiques	2 kg
Jeans	2 kg
2. Videz le sèche-linge aussitôt le programme terminé, suspendez, pliez ou repassez les articles et rangez-les dans l'armoire. Si cela n'est pas possible, répétez le programme.

L'effet 'Repassage Facile' varie d'un textile à l'autre. Il fonctionne bien sur les textiles traditionnels comme le Coton ou les Cotons mélangés, et moins bien sur les fibres acryliques et sur les matériaux comme le Tencel®.

Programme Sport

Spécial chaussures

- Ce programme permet de sécher une paire de chaussures de sport de taille 37-46 (4-11).
 - Les chaussures doivent avoir été lavées et essorées à une vitesse d'essorage d'au moins 400 tours/minute.
 - Vous devez utiliser le porte-chaussures fourni. Si vous séchez vos chaussures directement dans le tambour, cela va endommager votre sèche-linge.
 - Retirez le filtre de sa position à l'avant du sèche-linge et mettez le porte-chaussures en place.
 - Rentrez les lacets à l'intérieur des chaussures et chargez celles-ci avec les pointes vers le bas et les semelles vous faisant face.
 - Les temps de séchage varient en fonction de la taille et du style de chaussures. Si les chaussures ne sont pas entièrement sèches à la fin du programme, redémarrez ce programme.
- ! Ne pas sécher de chaussures avec des inserts Gel ou des lumières clignotantes.
! Ne sécher que des chaussures en Synthétique ou en Toile.
! Une fois que vous avez terminé, retirez le porte-chaussures et **remettez le filtre en place**.

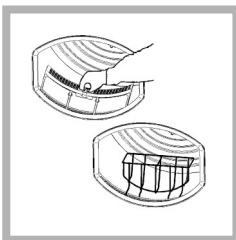

Spécial sports

- Ce programme convient aux vêtements résistant au sèche-linge, comme les Survêtements et les Shorts portant le symbole .
- Il peut être utilisé pour des charges allant jusqu'à 1.5kg
- Nous recommandons de retourner les vêtements sur l'envers avant de les sécher.
- Ce programme peut prendre jusqu'à 130 minutes. Le temps réel varie en fonction de la taille et de la densité de la charge et de la vitesse d'essorage utilisée dans votre lave-linge.
- Les charges séchées en utilisant ce programme sont habituellement prêtes à porter, mais sur certains vêtements plus lourds, les bords peuvent être légèrement humides.

Programmes

! Si le Voyant Marche/Arrêt n'est pas illuminé ; Appuyez sur le bouton MARCHÉ/ARRÊT et sélectionnez ensuite le programme.

Programme	Ce qu'il fait...	Comment le régler...	Remarque:
1 Cotons Séchage pour rangements dans placards	Sèche vos vêtements sur le réglage Température Élevée, prêts à être rangés dans des placards.	1. Positionnez le bouton des PROGRAMMES sur 1 . 2. Sélectionnez des Options, si nécessaire. 3. Appuyez sur le bouton de DÉPART .	Options disponibles: Alarme , Départ Différé .
2 Cotons Séchage pour rangement sur cintres	Sèche vos vêtements sur le réglage Température Élevée, prêts à être suspendus.	1. Positionnez le bouton des PROGRAMMES sur 2 . 2. Sélectionnez des Options, si nécessaire. 3. Appuyez sur le bouton de DÉPART .	Options disponibles: Alarme , Départ Différé .
3 Cotons Prêts à repasser	Sèche vos vêtements sur le réglage Température Élevée, prêts pour le repassage.	1. Positionnez le bouton des PROGRAMMES sur 3 . 2. Sélectionnez des Options, si nécessaire. 3. Appuyez sur le bouton de DÉPART .	Options disponibles: Alarme , Départ Différé .
4 Synthétiques Séchage pour rangements dans placards	Sèche vos vêtements sur le réglage Température Élevée, prêts à être rangés dans des placards.	1. Positionnez le bouton des PROGRAMMES sur 4 . 2. Sélectionnez des Options, si nécessaire. 3. Appuyez sur le bouton de DÉPART .	Options disponibles: Alarme , Départ Différé .
5 Synthétiques Séchage pour rangement sur cintres	Sèche vos vêtements sur le réglage Température Élevée, prêts à être suspendus.	1. Positionnez le bouton des PROGRAMMES sur 5 . 2. Sélectionnez des Options, si nécessaire. 3. Appuyez sur le bouton de DÉPART .	Options disponibles: Alarme , Départ Différé .
6 Synthétiques Prêts à repasser	Sèche vos vêtements sur le réglage Température Élevée, prêts pour le repassage.	1. Positionnez le bouton des PROGRAMMES sur 6 . 2. Sélectionnez des Options, si nécessaire. 3. Appuyez sur le bouton de DÉPART .	Options disponibles: Alarme , Départ Différé .
7 Spécial Chaussures	Sèche vos chaussures sur le réglage Température Douce, prêts à être portés (<i>voir la page précédente</i>).	1. Positionnez le bouton des PROGRAMMES sur 7 . 2. Sélectionnez des Options, si nécessaire. 3. Appuyez sur le bouton de DÉPART .	Options disponibles: Alarme .
8 Spécial Sports	Sèche vos vêtements de sport sur le réglage Température Douce, prêts à être portés (<i>voir la page précédente</i>).	1. Positionnez le bouton des PROGRAMMES sur 8 . 2. Sélectionnez des Options, si nécessaire. 3. Appuyez sur le bouton de DÉPART .	Options disponibles: Alarme , Départ Différé .
9 Délicats (par ex. Acryliques)	Sèche vos vêtements sur le réglage Température Douce, prêts à être portés.	1. Positionnez le bouton des PROGRAMMES sur 9 . 2. Sélectionnez des Options, si nécessaire. 3. Appuyez sur le bouton de DÉPART .	Options disponibles: Alarme , Départ Différé .
10 Repassage Facile	Programme court (10 minutes environ) qui adoucit les fibres des vêtements qui sont prêts à être repassés.	1. Positionnez le bouton des PROGRAMMES sur 10 . 2. Sélectionnez des Options, si nécessaire. 3. Appuyez sur le bouton de DÉPART .	! Ceci n'est pas un programme de séchage (voir la page précédente). Options disponibles: Alarme .
Séchage Minuté (160, 120, 80, ou 40 minutes)	Sèche les vêtements mouillés que vous souhaitez sécher en utilisant une température douce, ou les petites charges (moins d'1kg). Peut aussi être utilisé avec les température élevée si vous préférez un Séchage Minuté.	1. Positionnez le bouton des PROGRAMMES sur la durée de séchage que vous désirez : 160, 120, 80 ou 40 . 2. Sélectionnez des Options, si nécessaire. 3. Appuyez sur le bouton de DÉPART .	Options disponibles: Alarme , Température Élevée , Départ Différé .
Phase de Refroidissement	Programme court (environ 10 minutes) qui refroidit les fibres des vêtements.	1. Positionnez le bouton des PROGRAMMES sur . 2. Sélectionnez des Options, si nécessaire. 3. Appuyez sur le bouton de DÉPART .	Options disponibles: Alarme .

Démarrage et Programmes

F

Les commandes

• Bouton des PROGRAMMES

! Attention, si après avoir enfoncé le bouton de départ, la position du bouton des programmes a changé, cette nouvelle position NE changera PAS le programme sélectionné.

! Position 0, le fait de tourner le bouton vers la position 0 réinitialise et annule un programme.

• Boutons / voyants des OPTIONS

Ces boutons sont utilisés pour adapter le programme sélectionné à vos besoins. Un programme doit avoir été sélectionné sur le bouton des programmes avant qu'une option puisse être sélectionnée. Les options ne sont pas toutes disponibles pour tous les programmes (*voir Démarrage et Programmes*). Si une option n'est pas disponible et si vous appuyez sur le bouton, l'avertisseur émet un bip sonore quatre fois. Si l'option est disponible, un bip sonore et le voyant lumineux de l'option en question confirmeront la sélection.

Après que le bouton de départ a été enfoncé, seules les option d'Alarme peuvent être changées.

Témoins de Progression (☀️ Séchage, 🌬️

Refroidissement, 🚰 Antifroissement Fin) / **Témoins de temporisation (3 heures, 6 heures, 9 heures, 12 heures)**

Lorsque le voyant lumineux au-dessus du bouton de délai est illuminé, ces voyants clignotent pour indiquer que le temps de délai est sélectionné. Pendant d'autres programmes, ils indiquent la progression du sèche-linge, chacun s'allumant au fur et à mesure que démarre la phase correspondante.

Départ Différé (🕒)

Le départ de certains programmes (*voir Démarrage et Programmes*) peut être retardé d'un délai pouvant aller jusqu'à 12 heures par étapes de 3 heures. Il faudrait s'assurer que le réservoir d'eau est vidé avant régler le départ différé.

Quand un départ différé commence, le témoin lumineux au-dessus du bouton de délai s'allume et la période de délai clignote (après que l'on ait appuyé sur le bouton de départ). Pour régler un départ différé, appuyer sur le bouton de délai, et le témoin lumineux au-dessus du bouton s'illumine avec le voyant de délai 3 heures. Si l'on appuie de nouveau cela fait avancer le délai de 6 heures. Le témoin lumineux de 3 heures s'éteint et 6 heures s'allume et à chaque fois que l'on appuie sur le bouton, le réglage augmente de 3 heures jusqu'à 12 heures. Quand le témoin de 12 heures est allumé, et qu'on appuie à nouveau sur le bouton, cela annule le départ différé.

Vous pouvez aussi annuler le délai en tournant le bouton des programmes vers 0, en attendant que le bip de l'avertisseur sonore sonne, puis en retournant le bouton vers le programme que vous avez sélectionné.

Antifroissement Début

Quand un démarrage retardé a été sélectionné, le linge est occasionnellement culbuté pendant la période de temporisation pour éviter le développement du froissement du linge.

Température Élevée (☀️)

Lorsqu'il est présent, ce bouton permet de sélectionner une température élevée. Enfonchez ce bouton et un réglage de température élevée est sélectionné et le voyant lumineux au-dessus du bouton s'illumine. Les programmes minutés sont par défaut réglés sur une température douce, si le voyant près du bouton est illuminé, le fait d'enfoncer le bouton sélectionne un réglage de température douce, et le voyant s'éteint.

Alarme (🔔)

Option disponible sur tous les programmes, et permet à l'indicateur sonore de retentir à la fin du cycle de séchage, pour vous rappeler que les vêtements peuvent être retirés de la machine. Enfonchez le bouton et le voyant s'illumine pour indiquer que cette option est sélectionnée.

Antifroissement Fin (🚰)

Les vêtements sont basculés de temps à autre une fois les cycles de séchage et de refroidissement achevés, pour aider à éviter que les vêtements ne se froissent au cas où vous ne pourriez pas les retirer de la machine immédiatement en fin de programme.

Voyant de vidage d'eau / Récipient (🗑️)

(Si vous avez raccordé votre sèche-linge à une vidange, ne tenez pas compte de ce témoin, car il n'est pas nécessaire de vider le réservoir d'eau).

Quand ce témoin est allumé (sans clignoter) il vous rappelle de vider le réservoir d'eau.

Si le réservoir d'eau se remplit totalement pendant un programme, le chauffage s'éteint et le sèche-linge passe par une période de culbutage à froid puis le témoin clignote et le buzzer retentit. Après cela il s'arrête et les 3 témoins de progression et le témoin de temporisation de 3 heures s'allument puis le témoin de vidage d'eau clignote. Vous devez vider le réservoir d'eau puis redémarrer le sèche-linge sinon le linge ne séchera pas. Après avoir redémarré le sèche-linge, le témoin s'éteindra après quelques secondes. Pour éviter cela, videz le réservoir d'eau à chaque fois que vous utilisez le sèche-linge (*voir Entretien*).

• Ouverture de la Porte

Le fait d'ouvrir la porte durant un programme arrête le sèche-linge et a les effets suivants :

- L'ensemble des 3 témoins de progression et le témoin de temporisation de 3 heures s'allument.
- Durant une phase de délai, celui-ci continue à être décompté. Le bouton de départ **doit** être enfoncé pour reprendre le programme de délai. L'un des témoins de temporisation clignote pour montrer le réglage de temporisation actuel.
- Le bouton de départ **doit** être enfoncé pour reprendre le programme. Les témoins de progression changeront pour indiquer l'état en cours.
- Durant la phase de refroidissement, ou d'antifroissement de fin d'un programme de séchage et à tout moment durant un programme d'Aération ou de Phase Refroidissement, le programme de départ redémarre un nouveau programme depuis le début.
- Le fait de changer le bouton des programmes sélectionne un nouveau programme, une fois que vous avez enfoncé le bouton de départ. Vous pouvez utiliser cette option pour sélectionner le programme de Phase Refroidissement pour refroidir les vêtements, si vous estimez qu'ils sont suffisamment secs.

• Remarque

En cas de coupure de courant, éteignez l'appareil ou débranchez-le, appuyez sur le bouton DÉPART et le programme reprendra.

Trier votre linge

- Vérifiez les symboles sur les étiquettes des vêtements pour vous assurer que les articles peuvent être passés au sèche-linge.
- Triez votre linge par type de textile.
- Videz les poches et vérifiez les boutons.
- Fermez les fermetures Éclair et les crochets et attachez les ceintures et les cordons.
- Essorez chaque article de manière à éliminer autant d'eau que possible.

! Ne chargez pas de vêtements mouillés qui dégouttent dans le sèche-linge.

Taille maximale de la charge

Ne chargez pas plus que la capacité maximale.
Les chiffres suivants font référence au poids sec :
Fibres naturelles : 7 kg max.
Fibres synthétiques : 3 kg max

! NE surchargez PAS le sèche-linge car cela pourrait réduire ses performances de séchage.

Charge typique

Remarque: 1kg = 1000g

Vêtements		
Chemisier	en coton	150 g
	Autre	100 g
Robe	en coton	500 g
	Autre	350 g
Jeans		700 g
10 couches lavables		1000 g
Chemise	en coton	300 g
	Autre	200 g
T-Shirt		125 g

Linge de maison		
Housse de couette (Double)	en coton	1500 g
	Autre	1000 g
Grande nappe		700 g
Petite nappe		250 g
Torchon		100 g
Drap de bain		700 g
Serviette éponge		350 g
Draps doubles		500 g
Draps 1 personne		350 g

À la fin d'un cycle de séchage, il se peut que les cotons soient toujours humides si vous les avez regroupés avec les synthétiques. Si cela se produit, faites-leur simplement subir une petite période de séchage supplémentaire.

- **Remarque:** les 10 dernières minutes de n'importe quelle durée programmée correspondent au séchage à froid. Vous devez donc en tenir compte en programmant la durée de séchage, car votre linge ne séchera pas pendant ce laps de temps.

Étiquettes d'Entretien

Regardez les étiquettes sur vos vêtements, en particulier lorsque vous les séchez pour la première fois au sèche-linge. Les symboles suivants sont les plus courants:

- Séchage en machine
- Pas** de séchage en machine
- Séchage à température normale
- Séchage à basse température

Articles ne convenant pas au séchage en machine

- Les articles qui contiennent du caoutchouc ou des matériaux similaires au caoutchouc ou ceux qui contiennent un film plastique (oreillers, coussins, ou vêtements de pluie en PVC), tous autres articles ou objets inflammables ou contenant des substances inflammables (serviettes éponge imprégnées de laque à cheveux).
- Fibres de verre (certains types de tentures)
- Articles qui ont été nettoyés à sec
- Articles portant le Code ITCL (*voir Vêtements spéciaux*). Ces derniers peuvent être nettoyés avec des produits spéciaux de nettoyage à sec à domicile. Suivez attentivement le mode d'emploi.
- Les gros articles volumineux (couettes, sacs de couchage, oreillers, coussins, grands dessus de lits etc.). Ceux-ci augmentent de volume lorsqu'ils sèchent et cela empêcherait l'air de circuler à travers le sèche-linge.

Linge

F

Vêtements spéciaux





Les Couvertures et Dessus de lits : articles en acrylique (Acilan, Courtelle, Orion, Dralon) **doivent être séchés** avec des précautions particulières, à BASSE température. Évitez de les sécher pendant une durée prolongée.

Vêtements plissés ou froissés : lisez les instructions de séchage du fabricant figurant sur le vêtement.

Articles amidonnés : ne séchez pas ces derniers avec des articles non amidonnés. Faites en sorte de retirer autant de solution d'amidonage que possible de la charge avant de placer celle-ci dans le sèche-linge. Ne séchez pas de façon excessive : l'amidon pourrait devenir poudreux et laisser vos vêtements sans tenue, ce qui irait à l'encontre du but recherché.

Temps de séchage

Le tableau ci-dessous présente les temps de séchage APPROXIMATIFS en minutes. Les poids font référence aux vêtements secs :

Cotons 						
Température Élevée (normale) 						
Temps de séchage après 800-1000trs/mn dans la machine à laver						
		Demi-charge				Charge complète
1kg	2kg	3kg	4kg	5kg	6kg	7kg
30-40	40-55	55-70	70-80	80-90	95-120	120-140
Synthétiques 						
Basse température (température douce)						
Temps de séchage après essorage réduit dans la machine à laver						
	Demi-charge		Charge complète			
1kg	2kg		3kg			
40-50	50-70		70-90			
Acryliques  / 						
Basse température (température douce)						
Temps de séchage après essorage réduit dans la machine à laver						
Demi-charge			Charge complète			
1kg			2kg			
40-80			80-100			

Ces temps sont approximatifs et peuvent varier en fonction des paramètres suivants :

- La quantité d'eau retenue dans les vêtements après le cycle d'essorage : les serviettes éponge et les textiles délicats retiennent une quantité importante d'eau.
 - Les textiles : des articles qui sont constitué par le même type de textile mais qui ont des textures et des épaisseurs différentes peuvent ne pas avoir le même temps de séchage.
 - La quantité de linge : les articles uniques ou les petites charges peuvent prendre plus longtemps à sécher.
 - La sécheresse : Si vous avez l'intention de repasser certains de vos vêtements, vous pouvez les sortir de la machine alors qu'ils sont encore un peu humides. Les autres vêtements peuvent y rester plus longtemps si vous voulez qu'ils en sortent entièrement secs.
 - Le réglage de la température.
 - La température ambiante : si la pièce dans laquelle le sèche-linge est installé est froide, cela prendra plus longtemps à l'appareil pour sécher vos vêtements.
 - Le volume : certains articles volumineux peuvent être séchés en machine avec quelques précautions. Nous vous suggérons de retirer plusieurs fois ces articles de la machine, de les secouer et de les remettre dans le sèche-linge jusqu'à ce que celui-ci ait terminé de les sécher.
- !** Ne séchez pas excessivement vos vêtements. Tous les issus contiennent une certaine quantité d'humidité naturelle, ce qui les rend doux et gonflants.

! Cet appareil a été conçu et construit conformément à des normes de sécurité internationales. Ces avertissements sont donnés pour des raisons de sécurité et doivent être suivis attentivement.

Sécurité Générale

- Ce sèche-linge n'est pas destiné à être utilisé par des personnes (notamment des enfants) présentant des capacités physiques, motrices ou mentales réduites, ou manquant d'expérience et de connaissances, sans la surveillance d'une personne responsable de leur sécurité ou sans instructions concernant l'utilisation de l'appareil.
- Ce sèche-linge a été conçu pour un usage domestique, et non professionnel.
- Ne touchez pas cet appareil lorsque vous êtes pieds nus ou avec des mains ou des pieds humides.
- Débranchez cette machine en tirant sur la fiche et non sur le cordon.
- Les enfants ne doivent pas se trouver à proximité du sèche-linge lorsque celui-ci est en marche. Après avoir utilisé ce sèche-linge, éteignez-le et débranchez-le. Tenez la porte fermée pour assurer que les enfants ne jouent pas avec.
- Surveillez les enfants de façon à ne pas les laisser jouer avec le sèche-linge.
- Cet appareil doit être installé correctement et avoir une ventilation convenable. L'arrivée d'air sur le devant du sèche-linge et l'évent derrière le sèche-linge ne doivent jamais être obstrués (*voir Installation*).
- N'utilisez jamais le sèche-linge sur de la moquette où la hauteur des poils empêcherait l'air d'entrer dans la sèche-linge à partir de la base.
- Vérifiez que le sèche-linge est bien vide avant de le charger.
-  L'arrière du sèche-linge peut devenir très chaud. Ne le touchez jamais en cours d'utilisation.
- N'utilisez pas le sèche-linge si le filtre, le réservoir d'eau et le condenseur ne sont pas bien en place (*voir Entretien*).
- N'utilisez pas de liquide assouplissant pour le linge dans le sèche-linge ; ajoutez-le au rinçage final de votre lavage.
- Ne surchargez pas le sèche-linge (*voir Linge* pour les charges maximales).
- Ne chargez pas d'articles qui dégouttent d'eau.
- Ne séchez que des articles qui ont été lavés avec de l'eau et un détergent, rincés et essorés. Le fait de sécher des articles qui N'ONT PAS été lavés avec de l'eau constitue un danger d'incendie.
- Vérifiez avec soin toutes les instructions sur les étiquettes des vêtements (*voir Linge*).
- Ne séchez pas des vêtements qui ont été traités avec des produits chimiques.
- Ne séchez jamais des articles qui ont été contaminés avec des substances inflammables (huiles de cuisson, acétone, alcool, essence, kérosène, détachants, essence de thérébenthine, cires, solvants pour cire et laque à cheveux) sans les avoir lavés dans l'eau chaude avec une dose supplémentaire de lessive.
- Ne séchez pas de caoutchouc sec, d'articles ou vêtements doublés de caoutchouc, d'oreillers garnis de copeaux de caoutchouc mousse, de mousse (mousse de latex), de caoutchouc, de plastique, des bonnets de douche, des textiles imperméables, des couches-culottes ou doublures pour couches lavables, du polyéthylène ou du papier.
- Ne séchez pas d'articles de grande taille, très volumineux.
- Ne séchez pas de fibres acryliques à hautes températures.

- Terminez chaque programme avec sa Phase de Refroidissement.
- N'éteignez pas le sèche-linge s'il contient encore des articles chauds.
- Nettoyez le filtre après chaque utilisation (*voir Entretien*).
- Videz le réservoir d'eau après chaque utilisation (*voir Entretien*).
- Nettoyez le groupe condenseur à intervalles réguliers (*voir Entretien*).
- Ne laissez pas s'accumuler de peluches autour du sèche-linge.
- Ne montez jamais sur le sèche-linge. Cela pourrait l'endommager.
- Respectez toujours les normes et exigences électriques (*voir Installation*).
- Achetez toujours des pièces de rechange et accessoires d'origine (*voir Service Après-vente*).

! AVERTISSEMENT : N'arrêtez pas le sèche-linge avant la fin du cycle de séchage si vous n'avez pas la possibilité de retirer rapidement tous les articles et de les étendre pour évacuer la chaleur.

Information recyclage et enlèvement de nos produits



Dans le cadre de notre engagement envers la protection de l'environnement, nous nous réservons le droit d'utiliser des pièces recyclées de qualité afin de réduire les coûts pour notre clientèle et de limiter les gaspillages de matières premières.

- Élimination du matériau d'emballage: respectez les réglementations locales, de manière à ce que l'emballage puisse être recyclé.
- Pour éviter que des enfants se blessent, ôtez la porte et la prise et puis coupez le câble secteur au ras de l'appareil. Jetez ces pièces séparément de sorte que l'appareil ne puisse plus être branché sur une prise de secteur.

Enlèvement des appareils ménagers usagés

La Directive Européenne 2002/96/EC sur les Déchets des Equipements Electriques et Electroniques (DEEE), exige que les appareils ménagers usagés ne soient pas jetés dans le flux normal des déchets municipaux. Les appareils usagés doivent être collectés séparément afin d'optimiser le taux de récupération et le recyclage des matériaux qui les composent et réduire l'impact sur la santé humaine et l'environnement.



Le symbole de la "poubelle barrée" est apposée sur tous les produits pour rappeler les obligations de collecte séparée.

Les consommateurs devront contacter les autorités locales ou leur revendeur concernant la démarche à suivre pour l'enlèvement de leur vieil appareil.

Économiser de l'énergie et respecter l'environnement

- Essorez les articles pour éliminer l'eau en excès avant de les passer au sèche-linge (si vous utilisez une machine à laver, sélectionnez un cycle d'essorage à grande vitesse). Ceci vous permettra d'économiser du temps et de l'énergie durant le séchage.
- Séchez toujours des charges complètes – vous économiserez de l'énergie : les articles uniques ou les petites charges prennent plus longtemps à sécher.
- Nettoyez le filtre après chaque utilisation pour limiter les coûts de consommation d'énergie (*voir Entretien*).

Entretien et Nettoyage

F

Éteignez l'électricité

! Débranchez votre sèche-linge lorsque vous ne l'utilisez pas, lorsque vous le nettoyez et durant toutes les opérations d'entretien.

Nettoyez le filtre après chaque cycle

Le filtre est une pièce importante de votre sèche-linge: il accumule des peluches qui se forment durant le séchage. Des petits objets peuvent aussi être piégés dans le filtre. Par conséquent, une fois le séchage terminé, nettoyez le filtre en le rinçant sous l'eau courante ou avec votre aspirateur. Si le filtre devient bloqué, le flux d'air à l'intérieur du sèche-linge est sérieusement compromis : les temps de séchage sont allongés et vous consommez davantage d'énergie. Cela peut aussi endommager votre sèche-linge.

Le filtre se trouve devant la garniture du sèche-linge (voir le diagramme).

Pour retirer le filtre :

1. Tirez la poignée en plastique du filtre vers le haut (voir le diagramme).
2. Nettoyez le filtre et remettez-le correctement en place. Assurez-vous que le filtre soit bien inséré à fond dans la garniture du sèche-linge.

! N'utilisez pas le sèche-linge sans avoir remis le filtre en place.

Videz le réservoir d'eau après chaque cycle

Faites sortir le réservoir du sèche-linge et videz-le dans un évier ou autre évacuation appropriée.

Remettez le réservoir d'eau bien en place.

Toujours vérifier et vider le récipient avant de commencer un nouveau programme de séchage.

Vérifiez le tambour après chaque cycle

Tournez le tambour à la main afin de retirer les petits articles (mouchoirs) qui pourraient y avoir été oubliés.

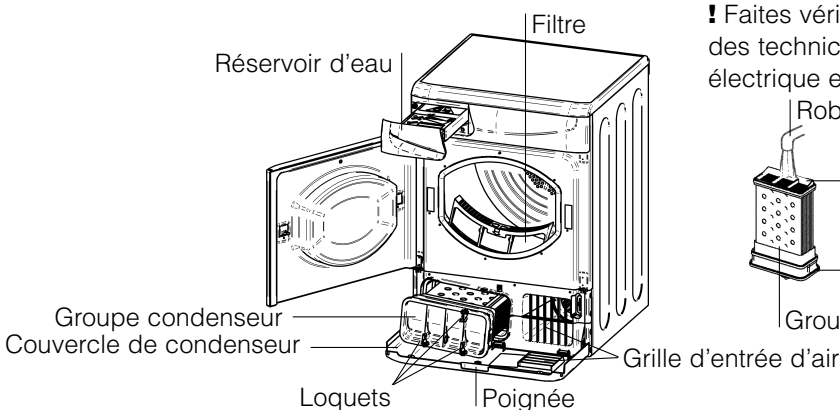

Nettoyage du tambour

! Pour nettoyer le tambour, ne pas utiliser d'abrasifs, de laine d'acier ni de produits de nettoyage pour acier inoxydable.

Un film coloré peut parfois apparaître à la surface du tambour en acier inoxydable. Il peut être dû à une combinaison de l'eau et/ou des produits de nettoyage (ex. adoucissant textile provenant du lavage). Ce film coloré n'affecte pas la performance du sèche-linge.

Nettoyage du groupe condenseur

Périodiquement (chaque mois) retirez le groupe condenseur et nettoyez toute accumulation de peluche entre les plaques en le rinçant sous le robinet à l'eau froide. Ceci devrait être effectué avec l'eau froide de l'arrière du condenseur.

Pour retirer du groupe condenseur :

1. Débranchez le sèche-linge et ouvrez la porte.
2. Tirez sur le couvercle du condenseur pour l'ouvrir (voir schéma). Dégagez les trois loquets en tournant à 90° dans le sens anti-horaire puis tirez sur la poignée et retirez-le du sèche-linge.
3. Nettoyez la surface des joints d'étanchéité et replacez-les, en vous assurant que les loquets ont été bien bloqués.

Nettoyage

- Les parties externes en métal ou en plastique et les pièces en caoutchouc peuvent être nettoyées avec un chiffon humide.
- Périodiquement (tous les 6 mois), aspirez la grille d'entrée d'air de devant, ainsi que les événements à l'arrière du sèche-linge pour retirer toute accumulation de peluche ou poussière. En outre, pour retirer l'accumulation de peluche de l'avant du condenseur et de la zone du filtre, nettoyez occasionnellement avec un aspirateur.

! N'utilisez pas de solvants ou d'abrasifs.

! Votre sèche-linge utilise des roulements spéciaux qui n'ont pas besoin d'être lubrifiés.

! Faites vérifier régulièrement votre sèche-linge par des techniciens agréés pour assurer une sécurité électrique et mécanique (voir Service d'Entretien).

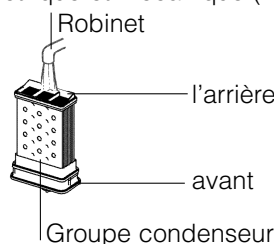

Votre sèche-linge semble ne pas fonctionner. Avant d'appeler votre Centre de Service d'Entretien (*voir Service d'Entretien*), passez en revue les suggestions de dépannage suivantes :

Problème :

Causes possibles / Solution :

Le sèche-linge ne démarre pas.

- La fiche n'est pas branchée dans la prise de courant, ou ne fait pas contact.
- Il y a eu une coupure de courant.
- Le fusible a sauté. Essayez de brancher un autre appareil dans la prise électrique.
- Utilisez-vous une rallonge ? Essayez de brancher le cordon d'alimentation du sèche-linge directement dans la prise.
- La porte n'est pas bien fermée ?
- Le bouton des PROGRAMMES n'a pas été convenablement réglé (*voir Démarrage et Programmes*).
- Le bouton DÉPART n'est pas enfoncé (*voir Démarrage et Programmes*).

Le cycle de séchage ne démarre pas.

- Vous avez réglé l'appareil sur un temps de délai (*voir Démarrage et Programmes*).

L'appareil met longtemps à sécher.

- Le filtre n'a pas été nettoyé (*voir Entretien*).
- Le réservoir d'eau a-t-il besoin d'être vidé ? Le témoin "Vider l'Eau" clignote-t-il ? (*voir Entretien*).
- Le condenseur a-t-il besoin d'être nettoyé ? (*voir Entretien*).
- La température choisie n'est pas idéale pour le type de textile que vous séchez (*voir Démarrage et Programmes, et voir Linge*).
- La durée de séchage correcte n'a pas été sélectionnée pour la charge (*voir Linge*).
- La grille d'entrée d'air ou les entrées d'air à l'arrière sont obstruées (*voir Installation, et voir Entretien*).
- Le linge était trop mouillé (*voir Linge*).
- Le sèche-linge était surchargé (*voir Linge*).

Le témoin "Vider l'Eau" clignote mais le sèche-linge n'a fonctionné que pendant une courte période.

- Le récipient d'eau n'a probablement pas été vidé au début du programme. Ne pas attendre le signal de vidage d'eau, toujours vérifier et vider le récipient avant de commencer un nouveau programme de séchage (*voir Entretien*).

Le témoin "Vider l'Eau" est allumé et le récipient d'eau n'est pas plein.

- C'est normal, le témoin clignote quand le récipient est plein. Si le témoin est allumé mais ne clignote pas, c'est simplement un rappel de vider le récipient (*voir Démarrage et Programmes*).

Le témoin MARCHE / ARRÊT clignote pour indiquer un défaut.

- Si le témoin lumineux MARCHE/ARRÊT clignote en même temps que les témoins Départ Différé et Température Élevée, ou si le témoin lumineux MARCHE/ARRÊT clignote en même temps que celui Départ Différé, Alarme, Température Élevée et Vider l'Eau.
 - Éteignez le sèche-linge et débranchez la prise électrique. Nettoyez le filtre et le condenseur (*voir Entretien*). Rebranchez la prise électrique, mettez le sèche-linge en marche puis lancez un autre programme. Si la même combinaison de témoins lumineux clignote toujours contactez le centre de service après-vente (*voir Service Après-vente*).
- Si une autre combinaison de témoins lumineux clignote : Notez les autres témoins qui sont allumés et contactez le centre de service après-vente (*voir Service Après-vente*).

Le programme se termine et le linge est plus humide que la normale

- ! par mesure de sécurité, le sèche-linge a un temps maximum de programme de 3 heures. Si le programme automatique n'a pas détecté l'humidité finale requise dans le temps prévu, le sèche-linge terminera le programme et s'arrêtera. Vérifiez les points ci-dessus et lancez le programme à nouveau, si le linge est encore humide, contactez le Centre de service après-vente (*voir Service Après-vente*).

Service Après-Vente

F

Avant d'appeler le Centre de Service Après-Vente :

- Utilisez le guide de dépannage pour voir si vous pouvez résoudre le problème vous-même (*voir Que faire en cas de panne*).
- Si non, éteignez le sèche-linge et appelez le Centre de Service Après-Vente le plus proche.

Quelles informations donner au Centre de Service Après-Vente :

- Vos nom, adresse et code postal.
- Votre numéro de téléphone.
- Le type de problème.
- La date d'achat.
- Le modèle de l'appareil (Mod.).
- Le numéro de série (S/N).

Vous trouverez ces informations sur la fiche signalétique située à l'intérieur de la porte de la machine.

Pièces de Rechange



Ce sèche-linge est une machine complexe. Le réparer vous-même ou essayer de le faire réparer par une personne non agréée pourrait entraîner des dommages corporels pour une ou plusieurs personnes, cela pourrait endommager la machine et cela pourrait rendre invalide la garantie des pièces de rechange.

Appelez un technicien agréé si vous avez des problèmes lors de l'utilisation de ce sèche-linge.

Les pièces de rechange ont été conçues exclusivement pour cet appareil et pour aucune autre utilisation.

Programmes Comparatifs

- Programmes recommandés pour effectuer des essais comparatifs selon la norme EN61121

Programme (EN61121)	Programme à sélectionner	Charge
Sec Cotons	2 Cotons - Séchage pour rangement sur cintres 	7 kg
Sec pour repassage Cotons	3 Cotons - Prêts à repasser 	7 kg
Délicats	4 Synthétiques - Séchage pour rangements dans placards 	3 kg

! Note : cette liste d'options de programme n'est pas exhaustive (*voir Démarrage et Programmes*).

CE

Cet appareil est conforme aux Directives Européennes suivantes:
- 2006/95/EC (Équipement Basse Tension)
- 89/336/EEC, 92/31/EEC et 93/68/EEC (Compatibilité Électromagnétique)

GB

English, 1

I

Italiano, 13

F

Français, 25

D**Deutsch, 37****E**

Español, 49

P

Português, 61

NL

Nederlands, 73

ISL70C

Inhaltsverzeichnis

Installierung, 38

- Wechseln des türanschlagelages
- Aufstellung Ihres Wäschetrockners
- Belüftung
- Wasserabfluss
- Stromanschluss
- Vor der Inbetriebsetzung Ihres Wäschetrockners

Beschreibung Ihres Wäschetrockners, 39

- Tür öffnen
- Aufbau
- Bedienblende

Start und Programme, 40-42

- Programmauswahl
- Programmtabelle
- Die Bedielemente

Gewebeart, 43-44

- Tipps zum Sortieren Ihrer Wäsche
- Pflegeetiketten
- Artikel, bei denen besondere Sorgfalt erforderlich ist
- Trocknungszeiten

Warnhinweise und Empfehlungen, 45

- Allgemeine Sicherheitshinweise
- Entsorgung
- Energiesparender Betrieb und Umweltschutz

Wartung und Pflege, 46

- Stromversorgung abschalten
- Filter nach jedem Zyklus reinigen
- Wasserbehälter nach jedem Zyklus leeren
- Trommelinspektion nach jedem Zyklus
- Kondensatoreinheit reinigen
- Reinigung

Fehlersuche, 47

Kundendienst, 48

- Ersatzteile

! Bewahren Sie diese Bedienungsanleitung an einem sicheren Ort auf, um sie bei Bedarf als Bezug verwenden zu können. Nehmen Sie sie bei einem Umzug mit und stellen Sie bei einem Verkauf oder der Weitergabe an eine andere Person sicher, dass diese Bedienungsanleitung zusammen mit dem Wäschetrockner abgegeben wird, damit sich der neue Eigentümer ausreichend über die Bedienung und mögliche Vorsichtsmaßnahmen bei der Verwendung des Wäschetrockners informieren kann.

! Lesen Sie diese Bedienungsanleitung sorgfältig durch. Die nachfolgenden Seiten enthalten wichtige Informationen zur Installation und Funktionsweise dieser Gerätes.

Installierung

D

Aufstellung des Wäschetrockners

- Den Wäschetrockner so aufstellen, dass ausreichend Abstand zu Gasherden, Öfen, Heizungen oder Kochplatten vorhanden ist, da das Geräte beschädigt werden könnte.

Mindestabstand 10 mm

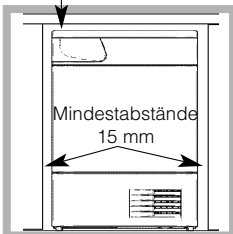

- Wird der Wäschetrockner untergebaut, muss zwischen der Geräteoberseite und der Arbeitsplatte (auch andere Gegenstände) ein Mindestabstand von 10mm eingehalten werden. Um die Luftzirkulation zu gewährleisten muss ferner zwischen den

Seitenwänden des Gerätes und den angrenzenden Möbelschränken oder Wänden ein Mindestabstand von 15mm berücksichtigt werden. Außerdem muss darauf geachtet werden, dass die hinten an der Geräterückseite befindlichen Entlüftungsvorrichtungen nicht blockiert werden.

Belüftung

Während des Betriebs des Wäschetrockners muss eine ausreichende Belüftung sichergestellt werden. Es muss sichergestellt werden, dass der Wäschetrockner in einem Raum mit nicht zu hoher Luftfeuchtigkeit und ausreichender Luftzirkulation aufgestellt wird. Eine ausreichende Luftströmung um den Trockner ist unerlässlich, um eine Kondensation des Wassers, das während des Waschens entstanden ist, zu ermöglichen. In engem Raum oder einem Schrank ist kein effizienter Betrieb des Trockners möglich.

! Wir empfehlen nicht, den Wäschetrockner in einem Schrank zu installieren. Beachten Sie bitte, dass der Wäschetrockner niemals hinter einer abschließbaren Tür, einer Schiebetür oder einer Tür, bei der sich das Scharnier auf der gegenüberliegenden Seite zur Trocknertür befindet, installiert werden darf.

! Wenn der Trockner in einem kleinen oder kalten Raum verwendet wird, kann es zu Kondensatansammlungen kommen.

Wechseln des Türanschlages

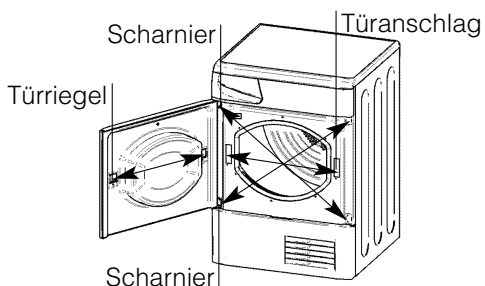

Der Türanschlag des Wäschetrockners lässt sich einfach wechseln. Dazu muss ein diagonaler Austausch der Scharnierhalterungen und Abdeckschrauben vorgenommen werden. Den Türriegel und Anschlag mit den gegenüberliegenden Verschlussstreifen austauschen (*siehe Abbildung oben*).

Wasserabfluss

Wenn Ihr Wäschetrockner neben einem Abfluss installiert ist, kann das Wasser in diesen Abfluss geleitet werden. Dies macht ein Entleeren des Wasserbehälters überflüssig. Wenn der Wäschetrockner über oder neben einer Waschmaschine positioniert ist, kann für beide Maschinen derselbe Abfluss verwendet werden. Es muss darauf geachtet werden, dass der Abfluss weniger als 1m über dem Wäschetrocknerboden liegt.



Die vorhandene Klemme und den installierten Schlauch von der dargestellten Position entfernen (*siehe Abbildung*).



Einen Schlauch mit angemessener Länge an der neuen Position installieren (*siehe Abbildung*) und die Klemme wieder anbringen.

! Sicherstellen, dass der Schlauch nicht zusammengedrückt wird oder Knickstellen bekommt, wenn sich der Wäschetrockner an seinem vorgesehenen Standort befindet.

Stromanschluss

Stellen Sie folgende Punkte sicher, bevor Sie die Maschine an die Steckdose anschließen:

- Die Steckdose muss geerdet sein.
- Die Steckdose muss die maximale Leistungsaufnahme gemäß Typenschild abgesichert sein (*siehe Beschreibung Ihres Wäschetrockners*).
- Die Netzspannung muss die dem Typenschild entsprechen (*siehe Beschreibung Ihres Wäschetrockners*).
- Die Steckdose muss mit dem Stecker des Wäschetrockners kompatibel sein. Sollte dies nicht der Fall sein, muss entweder der Stecker oder die Steckdose ausgetauscht werden.

! Der Wäschetrockner darf nicht im Freien installiert werden, selbst wenn der entsprechende Bereich geschützt ist. Ein Wäschetrockner stellt eine ernsthafte Gefahr dar, wenn er Regen oder starken Winden ausgesetzt wird.

! Nach der Installation müssen sich Kabel und Stecker des Wäschetrockners leicht erreichen lassen können.

! Kein Verlängerungskabel verwenden.

! Das Stromkabel darf keine Biege- oder Quetschstellen aufweisen.

! Das Stromkabel der Gerätes muss regelmäßig überprüft werden. Ein Austausch dieses darf nur von einem konzessionierten Elektroinstallateur vorgenommen werden (*siehe Kundendienst*). Neue oder längere Stromkabel sind von konzessionierten Service - Partnern erhältlich.

! Der Hersteller übernimmt keinerlei Haftung, sollten diese Regeln nicht genau beachtet werden.

! Sollten sie sich über einen der obigen Punkte nicht ganz im klaren sein, dann ziehen sie bitte einen qualifizierten Elektriker zu Rate.

Vor der Inbetriebsetzung Ihres Wäschetrockners

Nach der Installierung des Wäschetrockners und vor dessen Verwendung muss die Innenfläche der Trommel gesäubert werden, um Staub, der sich während des Transports angesammelt haben könnte, zu entfernen.

Beschreibung Ihres Wäschetrockners

Tür öffnen

Die Frontplatte in der gezeigten Position drücken und loslassen

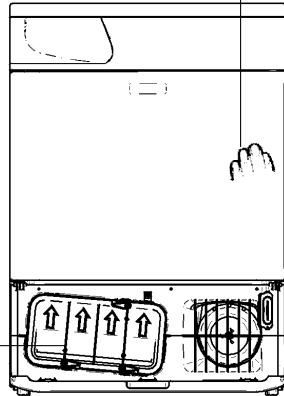

Kondensatoreinheit (Kondensatorabdeckung öffnen)

Aufbau

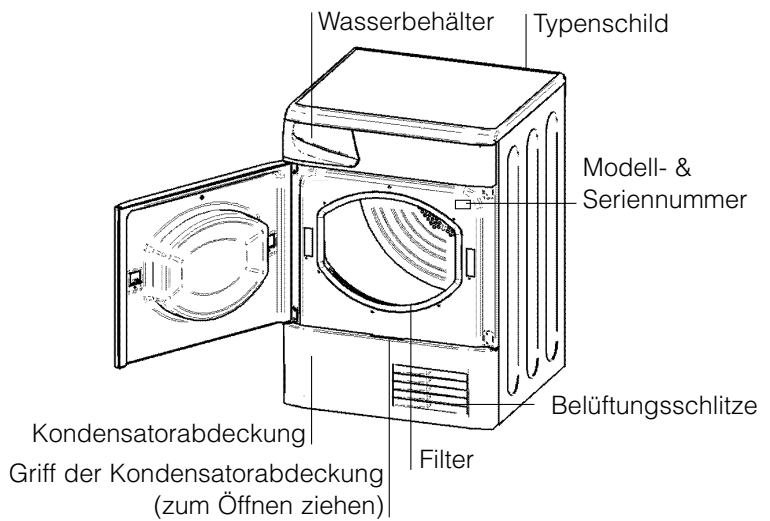

Bedienblende

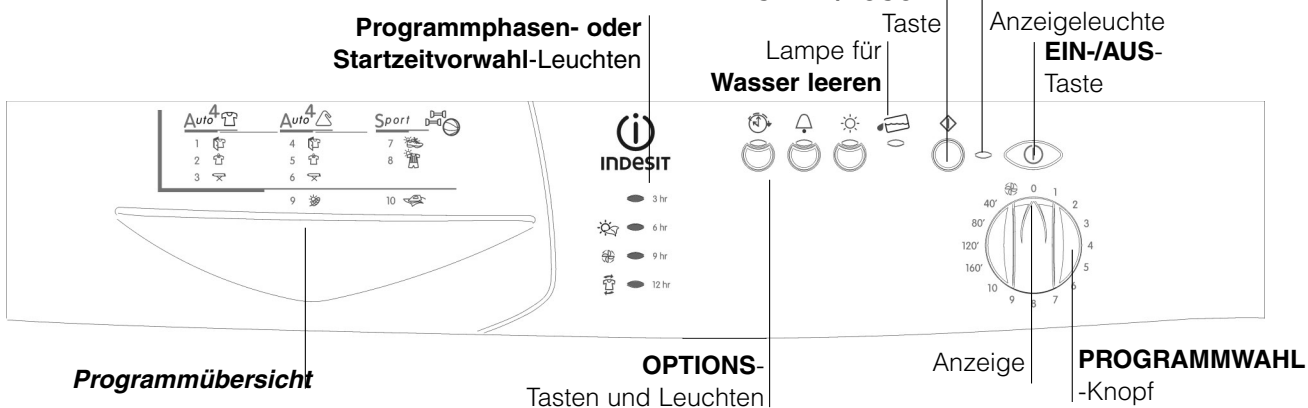

Die **START/LÖSCH**-Taste startet ein gewähltes Programm. Bei Drücken dieser Taste ertönt ein Signalton und die Programmstatus-Leuchten blinken, um die Funktion zu bestätigen. Wenn kein Programm eingestellt wurde, ertönt der Signalton viermal. Wird diese Taste während eines Programmes für mind. 3 Sekunden gedrückt, wird das eingestellte Programm gelöscht und der Trockner angehalten (*siehe Start und Programme*).

Hinweis: Beim Auffüllen des Wasserbehälters leuchtet die Lampe auf. Die Heizung wird abgeschaltet und die Wäsche wird nicht getrocknet.

Die **OPTIONS**-Tasten/Leuchten dienen zur Auswahl der verfügbaren Optionen für das jeweils gewählte Programm (*siehe Start und Programme*). Die Leuchten zeigen an, dass die Option aktiviert wurde.

Die **EIN/AUS**-Anzeigeleuchte zeigt an, dass sich Ihr Trockner in Betrieb befindet oder ein Programm gewählt werden kann. Wenn diese Leuchte blinkt, bedeutet das, dass eine Störung vorliegt (*siehe Fehlersuche*).

Die benutzerfreundliche **Programmübersicht** zeigt die verfügbaren Trocknerprogramme.

Die **EIN/AUS**-Taste : Wenn diese Taste bei laufendem Trockner gedrückt wird, hält der Trockner an. Bei erneutem Drücken der Taste startet der Trockner wieder.

Die Lampe für **Wasser leeren** gibt an, dass der Wasserbehälter voll ist und geleert werden muss. Wenn diese Leuchte blinkt, bedeutet dies, dass der Behälter voll ist. Diese Lampe bleibt ein paar Sekunden eingeschaltet, nachdem der leere Wasserbehälter wieder eingesetzt wird. Dazu muss der Trockner in Betrieb sein (*siehe Die Bedienelemente*).

Die **Programmphasen- oder Startzeitvorwahl**-Leuchten zeigen durch Blinken den Status des Programms oder der Startzeitverzögerung an. Bei verzögertem Start blinken die Leuchten und zeigen damit die eingestellte Verzögerungszeit an. Wenn die Leuchten nicht blinken, zeigen sie jede Programmphase durch Aufleuchten der entsprechenden Leuchte an (*siehe Start und Programme*).

Mit dem **PROGRAMMWahl**-Knopf wird das gewünschte Programm eingestellt: drehen, bis der Knopf auf das gewünschte Programm zeigt (*siehe Start und Programme*).

Start und Programme

D

Programmauswahl

1. Den Wäschetrockner an die Steckdose anschließen.
2. Die Wäsche je nach Gewebeart sortieren (*siehe Gewebeart*).
3. Die Tür öffnen und sicherstellen, dass der Filter sauber ist und korrekt eingesetzt wurde und der Wasserbehälter leer und korrekt positioniert ist (*siehe Wartung*).
4. Die Maschine beladen und dabei sicherstellen, dass keine Wäschestücke zu nah an der Türdichtung sind. Die Tür schließen.
5. Wenn die Ein-/Aus-Anzeigeleuchte nicht aufleuchtet: Die EIN-/AUS-Taste drücken .
6. Mit Hilfe der Programmtabelle (*siehe Programme*) und der Wäschearttabelle (*siehe Gewebeart*) ein geeignetes Programm wählen.
- Durch Drehen des PROGRAMMWAHL-Knopfs ein Programm einstellen.
7. Falls erforderlich eine Startverzögerung und andere Optionen einstellen.
8. Wenn ein Signalton nach Abschluss des Programms gewünscht wird, Options-Taste ALARM drücken.
9. Die START-Taste zur Inbetriebsetzung des Wäschetrockners drücken.
Während eines Trocknungszyklus kann die Wäsche überprüft und einzelne Wäschestücke, die schon trocken sind, entnommen werden. In diesem Fall muss nach dem Schließen der Tür zum Fortsetzen des Programmes erneut die START-Taste gedrückt werden.
10. In den letzten Minuten der Trocknerprogramme erfolgt vor Programmende die ABKÜHL-Phase (Wäsche wird gekühlt). Diese Phase sollte immer vollständig ausgeführt werden.
11. Das Programm ist nun abgelaufen. Der Summer ertönt, sofern die Alarm-Option aktiviert wurde. Nun können Sie die Tür öffnen, die Wäsche herausnehmen, den Filter säubern und wieder einsetzen. Den Wasserbehälter leeren und wieder einsetzen (*siehe Wartung*).
Wenn die Wäsche nicht gleich entnommen wird, kann es gelegentlich vorkommen, dass der Trockner 10 Stunden lang oder bis zum Öffnen der Trocknertür schleudert.
12. Den Netzstecker aus der Steckdose ziehen.

Programm für ein Leichtbügeln

Beim Programm „Leichtbügeln“ handelt es sich um ein Kurzprogramm mit einer Dauer von ca. 10 Minuten (8 Minuten Hitze und 2 Minuten Abkühlung). Bereits getrocknete jedoch verknitterte Stoffe werden aufgelockert und die Fasern werden geglättet. Sie lassen sich so leichter bügeln.

! Beim Programm „Leichtbügeln“ handelt es sich **nicht um ein Trocknungsprogramm**. Es soll deshalb nicht für nasse Wäsche verwendet werden.

1. Die maximale Beladung darf nicht überschritten werden.
Die nachstehenden Gewichtsangaben beziehen sich auf reine Trockenwäsche:

Gewebeart	Maximale Ladekapazität
Baumwolle und Baumwoll-Mischgewebe	2,5 kg
Synthetik	2 kg
Jeans	2 kg

2. Die Wäsche unmittelbar nach Abschluss eines Programms aus dem Trockner nehmen. Entsprechende Wäschestücke aufhängen, falten oder bügeln und in den dafür vorgesehenen Schrank legen. Sollte dies nicht möglich sein, das Programm wiederholen.

Das Programm „Leichtbügeln“ hat nicht bei jeder Gewebeart die gleiche Leistung. Es eignet sich am besten für herkömmliche Gewebearten wie Baumwolle oder Baumwoll-Mischgewebe, und eignet sich weniger gut für Acrylfasern und Materialien wie zum Beispiel Tencel®.

Sport-Programm

Spezial Schuhe

- Dieses Programm ist zum Trocknen von Sportschuhen der Schuhgrößen 37 bis 46 geeignet.
- Die Schuhe müssen zuvor gewaschen und mit mindestens 400 Umdrehungen pro Minute geschleudert worden sein.
- Die Schuhe sind in dem mitgelieferten Gitter zu trocknen. Bei direktem Trocknen in der Trommel kann der Wäschetrockner beschädigt werden.
- Das Filter vorne am Trockner herausnehmen und das Gitter einsetzen.
- Die Schuhbänder in die Schuhe hineinstecken und die Schuhe mit der Schuhspitze nach unten und den Solen zur Tür gerichtet hineinstellen.
- Die Trocknungszeiten sind unterschiedlich und hängen von der Größe und Form der Schuhe ab. Sind die Schuhe nach Programmablauf nicht vollständig trocken, das Programm wiederholen.
- ! Schuhe mit Gel-Einlagen oder Blinklichtern nicht trocknen.
- ! Nur Schuhe aus Synthetik oder Leinen in den Trockner geben.
- ! Nach Programmende das Schuhgitter herausnehmen und das Filter wieder einsetzen.

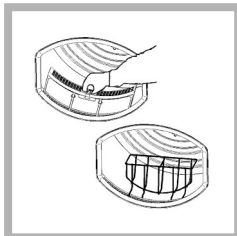

Spezial-Sportprogramm

- Dieses Programm ist für Sportbekleidung vorgesehen, die trocknergeeignet ist, wie z.B. Trainingsanzüge und Shorts mit dem Zeichen .
- Es kann für Wäsche bis 1,5 kg verwendet werden.
- Vor dem Trocknen empfehlen wir, die Kleidungsstücke auf links zu ziehen.
- Das Programm dauert maximal 130 Minuten. Die tatsächliche Länge des Programms hängt von der Größe und dem Gewicht der Kleidung sowie von der Umdrehungszahl des vorangegangenen Schleuderprogramms ab.
- Die mit diesem Programm getrocknete Wäsche kann in der Regel sofort wieder getragen werden. Bei schwereren Kleidungsstücken sind die Nähte unter Umständen noch etwas klamm.

Programme

! Wenn die Lampe EIN/AUS nicht leuchtet, die Taste EIN/AUS drücken und anschließend das Programm wählen.

Programme	Funktion	Einstellung	Hinweis:
1 Baumwolle Schranktrocknen	Trocknet die Kleidung bei eingestellter hoher Temperatur. Die Wäsche kann anschließend im Schrank verstaut werden.	1. Den PROGRAMM-Wahlknopf auf 1 stellen. 2. Bei Bedarf weitere Optionen einstellen. 3. Den Knopf START drücken.	Verfügbare Optionen: Alarm , Startzeitvorwahl .
2 Baumwolle Kleiderbügel trocken	Trocknet die Kleidung bei eingestellter hoher Temperatur. Die Wäsche kann anschließend auf Kleiderbügeln aufgehängt werden.	1. Den PROGRAMM-Wahlknopf auf 2 stellen. 2. Bei Bedarf weitere Optionen einstellen. 3. Den Knopf START drücken.	Verfügbare Optionen: Alarm , Startzeitvorwahl .
3 Baumwolle Bügeltrocknen	Trocknet die Kleidung bei eingestellter hoher Temperatur. Die Wäsche kann anschließend gebügelt werden.	1. Den PROGRAMM-Wahlknopf auf 3 stellen. 2. Bei Bedarf weitere Optionen einstellen. 3. Den Knopf START drücken.	Verfügbare Optionen: Alarm , Startzeitvorwahl .
4 Synthetik Schranktrocknen	Trocknet die Kleidung bei eingestellter hoher Temperatur. Die Wäsche kann anschließend im Schrank verstaut werden.	1. Den PROGRAMM-Wahlknopf auf 4 stellen. 2. Bei Bedarf weitere Optionen einstellen. 3. Den Knopf START drücken.	Verfügbare Optionen: Alarm , Startzeitvorwahl .
5 Synthetik Kleiderbügel trocken	Trocknet die Kleidung bei eingestellter hoher Temperatur. Die Wäsche kann anschließend auf Kleiderbügeln aufgehängt werden.	1. Den PROGRAMM-Wahlknopf auf 5 stellen. 2. Bei Bedarf weitere Optionen einstellen. 3. Den Knopf START drücken.	Verfügbare Optionen: Alarm , Startzeitvorwahl .
6 Synthetik Bügeltrocknen	Trocknet die Kleidung bei eingestellter hoher Temperatur. Die Wäsche kann anschließend gebügelt werden.	1. Den PROGRAMM-Wahlknopf auf 6 stellen. 2. Bei Bedarf weitere Optionen einstellen. 3. Den Knopf START drücken.	Verfügbare Optionen: Alarm , Startzeitvorwahl .
7 Spezial Schuhe	Trocknet die Sportschuhe bei eingestellter niedriger Temperatur (<i>siehe vorherige Seite</i>).	1. Den PROGRAMM-Wahlknopf auf 7 stellen. 2. Bei Bedarf weitere Optionen einstellen. 3. Den Knopf START drücken.	Verfügbare Optionen: Alarm
8 Spezial-sport	Trocknet die Sportkleidung bei eingestellter niedriger Temperatur. Die Wäsche kann anschließend gebügelt werden (<i>siehe vorherige Seite</i>).	1. Den PROGRAMM-Wahlknopf auf 8 stellen. 2. Bei Bedarf weitere Optionen einstellen. 3. Den Knopf START drücken.	Verfügbare Optionen: Alarm , Startzeitvorwahl .
9 Empfindliches Acrylfasern	Trocknet die Kleidung mit niedrig gestellter Temperatur. Die Wäsche kann anschließend gebügelt werden.	1. Den PROGRAMM-Wahlknopf auf 9 stellen. 2. Bei Bedarf weitere Optionen einstellen. 3. Den Knopf START drücken.	Verfügbare Optionen: Alarm , Startzeitvorwahl .
10 Leichtbügeln	Kurzprogramm (ca. 10 Minuten), das das Gewebe von bügelfertigen Kleidungsstücken weicher macht.	1. Den PROGRAMM-Wahlknopf auf 10 stellen. 2. Bei Bedarf weitere Optionen einstellen. 3. Den Knopf START drücken.	! Dies ist kein Trocknungsprogramm (<i>siehe vorherige Seite</i>). Verfügbare Optionen: Alarm
Zeitgesteuerter Trockenzyklus (160, 120, 80 oder 40 Minuten)	Trocknet nasse Kleidungsstücke, die mit niedriger Temperatur oder mit geringer Füllmenge (unter 1 kg) getrocknet werden sollen. Kann auch bei hoher Temperatur verwendet werden, wenn eine feste Trocknungsprogrammzeit bevorzugt wird.	1. Den Knopf PROGRAMM auf die gewünschte Zeit einstellen: 160, 120, 80 oder 40 . 2. Nach Bedarf weitere Optionen einstellen. 3. Den Knopf START drücken.	Verfügbare Optionen: Alarm , Hohe Temperatur , Startzeitvorwahl , Empfohlene Trocknungszeiten beachten (<i>siehe Gewebeat</i>). Die letzten 10 Minuten dieser Programme enden mit einem Abkühlprogramm (<i>siehe unten</i>).
Abkühlphase	Kurzprogramm (ca. 10 Minuten) zur Kühlung von Geweben oder Kleidungsstücken.	1. Den PROGRAMM-Knopf auf stellen. 2. Nach Bedarf weitere Optionen einstellen. 3. Den Knopf START drücken.	Verfügbare Optionen: Alarm

Start und Programme

D

Die Bedienelemente

• PROGRAMMWahl Knopf

! Warnung. Wenn sich die Position des Programmwahlknopfs nach dem Drücken der Start-Taste geändert hat, wird das Programm durch die neue Knopfposition NICHT geändert.

! Position 0, wenn der Programmwahl-Knopf auf Position 0 gestellt wird, wird das Programm gelöscht.

• OPTION Tasten / Leuchten

Mit diesen Knöpfen lässt sich das gewählte Programm an den eigenen Bedarf anpassen. Bevor eine Option gewählt werden kann, muss mit dem Programmwahlknopf ein Programm gewählt worden sein. Bei manchen Programmen stehen nicht alle Optionen zur Verfügung (*siehe Start und Programme*). Wenn eine bestimmte Option nicht zur Verfügung steht und der Knopf betätigt wird, ertönt der Summer viermal. Wenn die Option zur Verfügung steht, ertönt ein Signalton und die Options-Leuchte über dem Knopf leuchtet zur Bestätigung der Auswahl auf.

Nach dem Drücken des Start-Knopfs kann nur noch die Optionen Alarm geändert werden.

Programmphasen (☀️ **Trocknen**, 🌡️ **Abkühlphase**, 🛡️ **Knitterschutz-Nachbehandlung**) / **Startzeitvorwahl-Leuchten** (3 Std., 6 Std., 9 Std., 12 Std.)

Wenn die Leuchte über der Startzeitvorwahltaaste an ist, leuchten diese Lampen und zeigen damit an, dass die Zeitverzögerung aktiviert wurde. Während eines Programmes zeigen sie den Programmstatus des Trockners an und leuchten jeweils bei Beginn der entsprechenden Programmphase einzeln auf.

Startzeitvorwahl

Der Start bestimmter Programme (*siehe Start und Programme*) kann in jeweils 3-stündigen Schritten um bis zu 12 Stunden verzögert werden. Die Wasserbehälter muss vor Einstellung einer Startzeitvorwahl entleert werden. Wenn ein zeitlich verzögerter Trocknerstart eingestellt ist, leuchtet die Lampe über dem Startzeitvorwahltaaste auf und die Lampe für das gewählte Verzögerungsintervall blinkt (Drücken der START- Taste). Zum Einstellen eines verzögerten Starts den Startzeitvorwahltaaste drücken. Die Leuchte über dem Taste sowie die Lampe für die 3-stündige Verzögerung beginnen zu leuchten. Durch erneutes Drücken der Taste wird die Verzögerung auf 6 Stunden eingestellt. Die Leuchte für 3-stündige Verzögerung erlischt und die Leuchte für 6-stündige Verzögerung leuchtet auf. Bei jedem Drücken der Taste wird die Verzögerung um weitere 3 Stunden verlängert, was jeweils durch die entsprechende Leuchte angezeigt wird. Wenn die Leuchte für 12-stündige Verzögerung aufleuchtet, wird der verzögerte Start durch erneutes Drücken der Taste gelöscht.

Die Verzögerung kann auch gelöscht werden, indem der Programmwahl-Knopf auf 0 gestellt wird. Nach Ertönen des Signaltons, den Programmwahl-Knopf wieder auf das gewünschte Programm zurückstellen.

Knitterschutz-Vorbehandlung

Wenn Startzeitvorwahl aktiviert wurde, werden die Kleidungsstücke während der Verzögerungszeit gelegentlich bewegt, um ein Knittern zu verhindern.

Hohe Temperatur

Ist dieser Knopf vorhanden, kann damit eine höhere Temperatur eingestellt werden. Wenn nach dem Drücken dieses Knopfes eine hohe Temperatureinstellung gewählt wird, leuchtet die Lampe über dem Knopf auf.

Die automatische Voreinstellung für zeitverzögerte Programme ist niedrige Temperatur. Wenn die Leuchte neben der Taste aufleuchtet, wird durch Drücken der Taste eine niedrige Temperatur eingestellt und die Leuchte erlischt.

Alarm

Die Alarmoption ist bei allen Programmen verfügbar. Sie sorgt dafür, dass der Summer ein akustisches Signal am Ende des Trockenzyklus auslöst und Sie daran erinnert, dass die Kleidungsstücke getrocknet wurden und entnommen werden können. Nach dem Drücken des Knopfs zeigt die Lampe an, dass die Option aktiviert ist.

Knitterschutz-Nachbehandlung

Abschluss der Trocken- und Abkühlprogramme werden die Kleidungsstücke gelegentlich bewegt. Die Bildung von Knitterfalten wird so verhindert, falls die getrockneten Kleidungsstücke nach Programmende einmal nicht sofort entnommen werden können.

Anzeigeleuchte Wasser entleeren / Behälter

(Wenn Ihr Trockner an einen Abfluss angeschlossen ist, brauchen Sie diese Leuchte nicht zu beachten, da der Wasserbehälter nicht entleert werden muss).

Wenn diese Leuchte aufleuchtet (jedoch nicht blinkt), erinnert Sie das daran, dass der Wasserbehälter entleert werden muss. Wenn der Wasserbehälter während eines Programms gefüllt ist, schaltet die Heizung ab und der Trockner geht in die Abkühlphase. Daraufhin blinkt die Anzeigeleuchte und der Signalton ertönt. Danach hält der Trockner an, alle drei Programmstatus-Leuchten sowie die Leuchte für 3-stündige Verzögerung leuchten auf, und die Anzeigeleuchte Wasser entleeren blinkt. Der Wasserbehälter muss entleert und der Trockner erneut gestartet werden, da sonst die Kleidungsstücke nicht getrocknet werden können.

Wenn der Trockner erneut gestartet wird, dauert es einige Sekunden, bevor die Anzeigeleuchte erlischt. Um dies zu verhindern, sollte der Wasserbehälter nach jedem Gebrauch des Trockners entleert werden (*siehe Wartung*).

• Öffnen der Tür

Durch das Öffnen der Tür bei laufendem Trockenprogramm wird der Wäschetrockner angehalten. Anschließend passiert Folgendes:

- Alle 3 Programmstatus-Leuchten sowie die Leuchte für 3-stündige Verzögerung leuchten auf.
- Während einer Startzeitvorwahl wird die Verzögerung weiter gegen null gezählt.
Der Startknopf **muss** gedrückt werden, damit das verzögerte Programm wieder fortgesetzt werden kann. Eine der Verzögerungsleuchten blinkt und zeigt damit die derzeitig eingestellte Verzögerungszeit an.
- Um das Programm fortzusetzen, **muss** die Start-Taste gedrückt werden. Die Programmstatus-Leuchten wechseln und zeigen damit den derzeitigen Status an.
- Während des Abkühlprogrammes oder der Knitter-Nachbehandlung eines Trockenprogramms sowie auch zu einem beliebigen Zeitpunkt während des Belüftungs- und Abkühlprogrammes wird das Programm beendet. Durch Drücken die Start-Taste wird ein neues Programm von Anfang an gestartet.
- Durch Verstellen des Programmwahlknopfs wird auch nach dem Drücken des Start-Taste ein neues Programm gestartet. Damit kann das Abkühlprogramme zum Kühlen der Kleidungsstücke eingestellt werden, wenn diese trocken genug sind.

• Hinweis

Nach einem Stromausfall, wenn Netzstrom abgeschaltet wurde oder Netzstecker gezogen wurde, dann bitte den START-Knopf drücken; Das Programm wird dann fortgesetzt.

Tipps zum Sortieren Ihrer Wäsche

- Symbole auf den Etiketten überprüfen, um sicherstellen zu können, dass die entsprechenden Wäschestücke trocknergeeignet sind.
 - Die Wäsche nach Gewebearten sortieren.
 - Taschen leeren und Knöpfe überprüfen.
 - Reißverschlüsse und Haken schließen und lose Gürtel und längere Schnüre zusammenbinden.
 - Jedes Wäschestück auswringen, um schon im Voraus möglichst viel Wasser zu entfernen.
- ! Keine tropfend nasse Wäsche in den Trockner legen.

Maximale Beladungskapazität

Die maximale Beladungskapazität sollte nicht überschritten werden. Die nachfolgenden Gewichte beziehen sich auf Trockenwäsche:

Naturfasern: max. 7 kg
Kunststofffasern: max. 3 kg

! Den Trockner NICHT überladen, da dies die Trocknungsleistung beeinträchtigt.

Typische Ladung

- **Hinweis:** 1kg = 1000g

Kleidungsstücke		
Bluse aus	Baumwolle	150 g
	Andere	100 g
Kleid aus	Baumwolle	500 g
	Andere	350 g
Jeans		700 g
10 Windeln		1000 g
Hemd aus	Baumwolle	300 g
	Andere	200 g
T-Shirt		125 g





Haushaltswaren		
Bettüberzug aus (für Doppelbett)	Baumwolle	1500 g
	Andere	1000 g
Große Tischdecke		700 g
Kleine Tischdecke		250 g
Geschirrtuch		100 g
Badetuch		700 g
Handtuch		350 g
Bettlaken – Doppelbett		500 g
Bettlaken – Einzelbett		350 g

Am Ende eines Trocknungszyklus kann Wäsche aus Baumwolle noch feucht sein, falls Artikel aus Baumwolle und Synthetik zusammen in den Trockner gelegt wurden. In diesem Fall kann die Wäsche einfach noch etwas mehr in der Maschine getrocknet werden.

- **Hinweis:** Die letzten 10 Minuten sind am Ende jedes eingestellten Trocknerprogramms für das Kaltschleudern reserviert. Beim Einstellen der Trockenzeit ist dies zu berücksichtigen, da Ihre Wäschestücke bei diesem Vorgang nicht getrocknet werden.

Pflegeetiketten

Prüfen Sie die Etiketten an Ihren Kleidungsstücken, insbesondere dann, wenn für ein bestimmtes Kleidungsstück das erste Mal im Trockner verwendet wird. Typische Symbole sind:

-  Kann im Wäschetrockner getrocknet werden
-  **Nicht** geeignet für Wäschetrockner
-  Bei hoher Temperatur im Wäschetrockner trocknen
-  Bei niedriger Temperatur im Wäschetrockner trocknen

Artikel, die sich nicht für den Wäschetrockner eignen

- Artikel, die Gummi oder gummiähnliche Materialien enthalten oder einen Kunststoffüberzug umfassen (Kissen oder PVC-Regenkleidung), andere leicht entzündbare Artikel oder Gegenstände, die leicht entzündbare Substanzen enthalten (wie zum Beispiel ein Handtuch, auf dem sich etwas Haarspray befindet).
- Glasfasern (z.B. manche Vorhangarten)
- Wäschestücke, die chemisch gereinigt wurden
- Mit dem ITCL Code gekennzeichnete Wäschestücke  (*siehe Artikel, bei denen besondere Sorgfalt erforderlich ist*). Solche Artikel können mit speziellen Produkten zu Hause chemisch gereinigt werden. In diesem Fall die Gebrauchsanweisung genau befolgen.
- Große und sperrige Artikel (Federbetten, Schlafsäcke, Kissen, große Tagesdecken usw.). Diese dehnen sich beim Trocknen aus und würden dadurch eine ausreichende Luftzirkulation im Trockner verhindern.

Gewebeart

D

Artikel, bei denen besondere Sorgfalt erforderlich ist

Decken und Bettüberwürfe: Artikel aus Acrylfasern (Acilan, Courtelle, Orion, Dralon) **müssen** vorsichtig bei NIEDRIGER Temperatur getrocknet werden. Außerdem dürfen solche Artikel nicht zu lange getrocknet werden.

Kleidungsstücke mit Falten oder plissierte

Kleidungsstücke: Die am Artikel angegebenen Trocknungsanweisungen des Herstellers beachten.

Gestärkte Kleidungsstücke: Solche Artikel nicht zusammen mit nicht gestärkten Wäschestücken trocknen. Sicherstellen, dass möglichst viel der Stärkelösung entfernt wurde, bevor die Artikel in den Trockner gelegt werden. Die Wäsche nicht zu sehr trocknen: die Stärke wird sonst zu Pulver und macht die entsprechenden Kleidungsstücke schlaff, was dem eigentlichen Zweck der Stärke entgegenwirkt.

Trocknungszeiten

In der nachfolgenden Tabelle werden UNGEFÄHRE Trocknungszeiten in Minuten angegeben. Die Gewichtsangaben beziehen sich dabei auf trockene Wäsche:

Baumwollartikel 						
Hohe (volle) Temperatur 						
Trocknungszeiten - bei einem Schleudern mit 800-1000 Umdrehungen pro Minute in der Waschmaschine						
		Halbe Ladung				Volle Ladung
1kg	2kg	3kg	4kg	5kg	6kg	7kg
30-40	40-55	55-70	70-80	80-90	95-120	120-140
Synthetikartikel 						
Niedrige (weniger gewebestrapazierende) Temperatur						
Trocknungszeiten - bei reduziertem Schleudern in der Waschmaschine						
	Halbe Ladung			Volle Ladung		
1kg	2kg			3kg		
40-50	50-70			70-90		
Acrylfasern  / 						
Niedrige (weniger gewebestrapazierende) Temperatur						
Trocknungszeiten - bei reduziertem Schleudern in der Waschmaschine						
Halbe Ladung			Volle Ladung			
1kg			2kg			
40-80			80-100			

Hierbei handelt es sich nur um ungefähre Zeitangaben, die von folgenden Faktoren abhängen können:

- Menge des nach dem Schleudergang in der Wäsche zurückbleibenden Wassers. In Handtüchern und Feinwäsche bleibt zum Beispiel mehr Wasser zurück.
- Stoffbeschaffenheit: Artikel aus derselben Qualität jedoch mit anderer Beschaffenheit oder Dicke können länger oder kürzer zum Trocknen brauchen.
- Menge: Einzelne Wäschestücke oder kleine Ladungen können unter Umständen länger zum Trocknen brauchen.
- Trockenheit: Wenn die Wäsche später gebügelt werden soll, kann sie in einem noch leicht feuchten Zustand aus dem Trockner genommen werden. Andere Wäschestücke können so lange im Trockner bleiben, bis sie vollkommen trocken sind.
- Temperatureinstellung.
- Raumtemperatur: Wenn sich der Trockner in einem kalten Raum befindet, dauert es länger, bis die Wäsche trocken ist.
- Sperrige Artikel: Der Trockner kann auch für sperrige Artikel verwendet werden. Dabei empfiehlt es sich jedoch, diese mehrmals aus dem Trockner zu nehmen und kräftig zu schütteln, bevor der Trocknungszyklus fortgesetzt wird.

! Wäsche niemals übermäßig trocknen.

Alle Gewebe enthalten eine geringe Menge an natürlicher Feuchtigkeit, wodurch sie weich und flauschig bleiben.

Warnhinweise und Empfehlungen

! Diese Maschine wurde gemäß internationaler Sicherheitsnormen entworfen und hergestellt. Die Warnhinweise dienen Ihrer Sicherheit und müssen unbedingt befolgt werden.

Allgemeine Sicherheitshinweise

- Dieser Wäschetrockner darf nicht von Personen (einschließlich Kindern) mit eingeschränkten körperlichen, geistigen oder Wahrnehmungsfähigkeiten bzw. mit mangelnden Erfahrungen und Kenntnissen verwendet werden, außer wenn sie von einer Person, die für deren Sicherheit verantwortlich ist, beaufsichtigt werden oder zuvor entsprechende Anweisungen zur Verwendung der Maschine erhielten.
- Dieser Wäschetrockner ist nur für den Privatgebrauch vorgesehen.
- Die Maschine nicht mit nassen Händen oder Füßen berühren.
- Netzstecker nur per Hand von der Steckdose trennen und nicht am Netzkabel ziehen.
- Kinder dürfen sich während des Betriebs des Trockners nicht in dessen Nähe aufhalten. Nach der Verwendung des Trockners, diesen ausschalten und den Netzstecker herausziehen. Die Tür nicht offen lassen, damit der Trockner von Kindern nicht als Spielzeug verwendet werden kann.
- Sicherstellen, dass Kinder nicht unbeaufsichtigt bleiben und mit dem Wäschetrockner spielen könnten.
- Die Maschine muss korrekt installiert werden und über ausreichend Belüftung verfügen. Der vorne am Trockner befindliche Lufteinlass und die hinten am Trockner befindliche Entlüftungsvorrichtung dürfen niemals auf irgendeine Weise behindert oder blockiert werden (*siehe Installation*).
- Den Trockner niemals auf einen Teppichboden stellen, bei dem die Florhöhe verhindern würde, dass Luft von unten in den Trockner einströmen kann.
- Vor dem Beladen sicherstellen, dass der Trockner leer ist.
-  Die Rückseite des Trockners kann sehr heiß werden. Deshalb diesen Bereich während des Betriebs nicht berühren.
- Den Wäschetrockner nur verwenden, wenn Filter, Wasserbehälter und Kondensator sicher und korrekt angebracht sind (*siehe Wartung*).
- Im Trockner keinen flüssigen Weichspüler verwenden; diesen beim letzten Spülgang Ihrer Waschmaschine hinzufügen.
- Die maximale Ladekapazität des Trockners niemals überschreiten (*siehe Gewebewart*).
- Nicht tropfend nasse Artikel in den Trockner legen.
- Nur solche Artikel in den Trockner legen, die mit Waschmittel und Wasser gewaschen und danach gründlich gespült und geschleudert wurden. Artikel, die NICHT mit Wasser gewaschen wurden, stellen ein Brandrisiko dar.
- Alle an den Pflegeetiketten gemachten Anweisungen genau durchlesen (*siehe Gewebewart*).
- Keine Wäsche trocknen, die mit Chemikalien behandelt wurde.
- Niemals Wäsche trocknen, die mit entzündbaren Stoffen kontaminiert wurde (wie beispielsweise Speiseöl, Aceton, Alkohol, Benzin, Kerosin, Fleckenentferner, Terpentin, Wachs, Wachsentsferner oder Haarsprays), es sei denn, dass diese zuerst in heißem Wasser mit einer größeren Menge Waschmittel gewaschen wurde.
- Niemals Artikel oder Kleidungsstücke aus Gummi bzw. mit Gummiunterseite, mit Schaumgummi gefüllte Kissen, Schaumstoff (Latexschaum), Gummi, Plastik, Duschhauben, wasserdichte Textilien, Windelhosen oder -einlagen, PE oder Papier im Wäschetrockner trocknen.
- Den Trockner nicht für große und übermäßig sperrige Artikel verwenden.

- Acrylfasern nicht bei hoher Temperatur trocknen.
- Jedes Programm mit einer Abkühlphase beenden.
- Den Trockner nicht ausschalten, während die Artikel darin noch warm sind.
- Den Filter nach jeder Verwendung reinigen (*siehe Wartung*).
- Den Wasserbehälter nach jeder Verwendung leeren (*siehe Wartung*).
- Die Kondensatoreinheit in regelmäßigen Abständen reinigen (*siehe Wartung*).
- Die Ansammlung von Flusen im Trockner verhindern.
- Niemals auf den Trockner steigen. Dies kann zu einer Beschädigung führen.
- Immer die für die Stromversorgung geltenden Normen und Anforderungen erfüllen (*siehe Installation*).
- Nur originale Ersatzteile und Zubehör verwenden (*siehe Kundendienst*).

! ACHTUNG: Den Wäschetrockner niemals vor Ablauf des Trocknungszyklus anhalten. Lässt sich dies nicht vermeiden, sämtliche Artikel schnell aus dem Trockner nehmen und zur Abkühlung ausbreiten.

Recycling- & Entsorgungsinformationen



Aufgrund unseres fortwährenden Engagements für Umweltschutz behalten wir uns das Recht vor, hochwertige recycelte Komponenten zu verwenden, durch die die Kosten für unsere Kunden sowie der Materialverbrauch möglichst gering gehalten werden können.

- Entsorgung des Verpackungsmaterials: Befolgen Sie örtliche Vorschriften, damit das Verpackungsmaterial recycelt werden kann.
- Um das Verletzungsrisiko für Kinder möglichst gering halten zu können, sollten Tür und Stecker entfernt und das Netzkabel bündig mit dem Gerät abgeschnitten werden. Diese Teile sollten separat entsorgt werden, um sicherstellen zu können, dass das Gerät nicht mehr an die Stromversorgung angeschlossen werden kann.

Entsorgung von Elektroaltgeräten

Gemäß der Europäischen Richtlinie 2002/96/EC über Elektro- und Elektronik-Altgeräte (WEEE) dürfen Elektrohaushalts-Altgeräte nicht über den herkömmlichen Haushaltsmüllkreislauf entsorgt werden. Altgeräte müssen separat gesammelt werden, um die Wiederverwertung und das Recycling der beinhalteten Materialien zu optimieren und die Einflüsse auf die Umwelt und die Gesundheit zu reduzieren.

 Das Symbol „durchgestrichene Mülltonne“ auf jedem Produkt erinnert Sie an Ihre Verpflichtung, dass Elektrohaushaltsgeräte gesondert entsorgt werden müssen. Endverbraucher können sich an Abfallämter der Gemeinden wenden, um mehr Informationen über die korrekte Entsorgung ihrer Elektrohaushaltsgeräte zu erhalten.

Energiesparender Betrieb und Umweltschutz

- Wäsche auswringen, um überschüssiges Wasser vor dem Beladen in den Trockner zu entfernen (wird zuerst eine Waschmaschine verwendet, einen Zyklus mit hoher Schleuderdrehzahl auswählen). Dadurch kann während des Trocknens nicht nur Zeit, sondern auch wertvolle Energie gespart werden.
- Um Energie sparen zu können, die Maschine möglichst immer vollladen. Einzelne Artikel oder kleinere Ladungen brauchen länger zum Trocknen.
- Den Filter nach jeder Verwendung reinigen, um die Energieverbrauchskosten möglichst gering halten zu können (*siehe Wartung*).

Wartung und Pflege

D

Stromversorgung abschalten

! Den Trockner bei Nichtverwendung, während der Reinigung und allen Wartungsarbeiten vom Stromnetz trennen.

Filter nach jedem Zyklus reinigen

Der Filter stellt einen wichtigen Bestandteil Ihres Trockners dar: Er nimmt Flusen und Fasern auf, die sich während des Trocknens ansammeln. Außerdem können kleine Gegenstände am Filter hängen bleiben. Deshalb muss der Filter nach jedem Zyklus gereinigt werden. Dazu den Filter unter laufendes Wasser halten oder mit einem Staubsauger reinigen. Wenn der Filter verstopft ist, wird sich dies in großem Maße auf die Luftzirkulation im Trockner auswirken. Dies bedeutet längere Trocknungszeiten und einen höheren Energieverbrauch. Außerdem kann dies auch zu einer Beschädigung des Trockners führen.

Der Filter befindet sich vor der Trocknerverkleidung (*siehe Diagramm*).

Filter herausnehmen:

1. Den Plastikgriff des Filters nach oben ziehen (*siehe Diagramm*).
2. Den Filter reinigen und wieder korrekt einsetzen. Dabei sicherstellen, dass der Filter vollständig bündig in der Trocknerverkleidung platziert ist.

! Den Trockner nicht ohne eingebauten Filter verwenden.

Wasserbehälter nach jedem Zyklus leeren

Den Behälter aus dem Trockner ziehen und das Wasser in eine Spüle oder einen anderen geeigneten Abfluss gießen. Den Wasserbehälter wieder sicher anbringen. Prüfen und entleeren Sie den Behälter vor Beginn jedes Trocknerprogramms

Trommelinspektion nach jedem Zyklus

Die Trommel mit der Hand drehen, um kleine Artikel, die im Trockner zurückgeblieben sein können (wie zum Beispiel Taschentücher) zu entfernen.

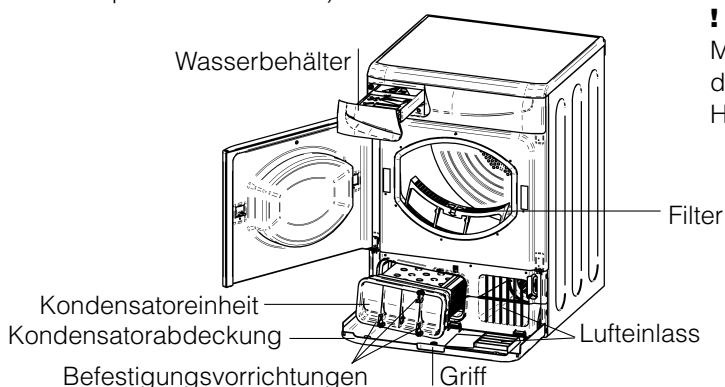

Trommelreinigung

! Keine Scheuermittel, Stahlwolle oder Edelstahlreiniger zum Säubern der Trommel verwenden.

An der Edelstahltrommel kann sich mit der Zeit ein farbiger Film bilden. Dies kann durch Wasser und/oder Waschmittel- oder Weichspülerrückstände verursacht werden, beeinträchtigt jedoch auf keinerlei Weise die Leistung des Trockners.

Kondensatoreinheit reinigen

Die Kondensatoreinheit regelmäßig (einmal im Monat) ausbauen und Flusenansammlungen zwischen den Platten entfernen, indem die Einheit unter kaltem Wasser abgespült wird. Während des Ausspülens sollte die Rückseite der Kondensatoreinheit nach oben zeigen. Kondensator ausbauen:

1. Den Netzstecker aus der Steckdose ziehen und die Tür öffnen.
2. Die Kondensatorabdeckung durch Ziehen öffnen (*siehe Abbildung*). Die beiden Befestigungsvorrichtungen durch Drehen um 90° gegen den Uhrzeigersinn lösen, dann am Griff ziehen und den Kondensator vom Trockner ausbauen.
3. Die Oberfläche der Dichtungen reinigen und die Einheit wieder einsetzen. Dabei darauf achten, dass die Befestigungsvorrichtungen sicher angebracht sind.

Reinigung

- Externe Teile aus Metall oder Kunststoff sowie Gummiteile können mit einem feuchten Tuch gereinigt werden.
- Das vordere Lufteinlassgitter und die Entlüftungsvorrichtungen hinten am Trockner regelmäßig (alle 6 Monate) mit einem Staubsauger reinigen, um jegliche Ansammlungen von Fasern, Flusen oder Staub zu entfernen. Außerdem müssen die Filterbereiche und die Vorderseite des Kondensators gelegentlich mit einem Staubsauger gereinigt werden, um Flusenansammlungen zu entfernen.

! Keine Lösungs- oder Scheuermittel verwenden.

! Die in Ihrem Trockner befindlichen Lagerkomponenten müssen nicht geschmiert werden.

! Den Trockner regelmäßig von einem zugelassenen Monteur überprüfen lassen, um einen sicheren Betrieb der Maschine in elektrischer und mechanischer Hinsicht sicherstellen zu können (*siehe Kundendienst*).

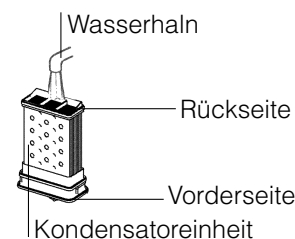

Bei einer Gerätestörung bitte zunächst folgende, mögliche Ursachen überprüfen, bevor Sie sich an unseren autorisierten Kundendienst werden:

D

Problem:

Mögliche Ursache / Lösung:

Trockner startet nicht.

- Der Netzstecker ist nicht eingesteckt oder es ist kein richtiger Kontakt zwischen Netzstecker und der Steckdose vorhanden.
- Stromausfall.
- Durchgebrannte Sicherung. Schließen Sie ein anderes Gerät an die Steckdose an.
- Wird ein Verlängerungskabel verwendet? Versuchen Sie, das Stromkabel des Trockners direkt an die Steckdose anzuschließen.
- Ist die Tür nicht richtig zu?
- Der PROGRAMMWAHL-Knopf wurde nicht richtig eingestellt (*siehe Start und Programme*).
- Die START-Taste wurde nicht gedrückt (*siehe Start und Programme*).

Trocknungszyklus startet nicht.

- Es wurde eine Startzeitverzögerung eingestellt (*siehe Start und Programme*).

Wäsche trocknet nur langsam.

- Der Filter wurde nicht gereinigt (*siehe Wartung*).
- Muss der Wasserbehälter geleert werden? Die Anzeigeleuchte Wasser entleeren blinkt? (*siehe Wartung*).
- Muss der Kondensator gereinigt werden? (*siehe Wartung*).
- Die Temperatureinstellung eignet sich nicht für die zu trocknende Gewebeat (*siehe Start und Programme, und siehe Gewebeat*).
- Es wurde nicht die für die Ladung korrekte Trocknungszeit ausgewählt (*siehe Gewebeat*).
- Lufteinlassgitter oder hintere Entlüftungsvorrichtungen sind blockiert (*siehe Installation, und siehe Wartung*).
- Die Wäsche war zu nass (*siehe Gewebeat*).
- Der Trockner wurde überladen (*siehe Gewebeat*).

Die Anzeigeleuchte Wasser leeren blinkt, obwohl der Trockner noch nicht lange läuft.

- Der Wasserbehälter wurde vor dem Start des Programms nicht entleert. Warten Sie nicht, bis Sie durch die Anzeigeleuchte Wasser leeren daran erinnert werden, sondern prüfen und entleeren Sie den Behälter vor Beginn jedes Trockenprogramms (*siehe Wartung*).

Die Anzeigeleuchte Wasser leeren leuchtet auf, aber der Wasserbehälter ist nicht voll.

- Es ist normal, dass die Leuchte blinkt, wenn der Behälter voll ist. Wenn die Leuchte eingeschaltet ist, jedoch nicht blinkt, soll Sie das lediglich an das Entleeren des Behälters erinnern (*siehe Start und Programme*).

Die EIN-/AUS-Anzeigeleuchte blinkt und zeigt damit einen Fehler an.

- Wenn die EIN-/AUS-Anzeigeleuchte zusammen mit den Anzeigeleuchten Zeitverzögerung und Hohe Temperatur blinkt, oder wenn die EIN-/AUS-Anzeigeleuchte zusammen mit den Anzeigeleuchten Zeitverzögerung, Alarm, Hohe Temperatur und Wasser leeren blinkt, muss Folgendes unternommen werden:
 - Die Maschine ausschalten und den Stecker herausziehen. Den Filter und Kondensator reinigen (*siehe Wartung*). Dann den Stecker wieder einstecken, die Maschine einschalten und ein neues Programm starten. Sollten dieselben Anzeigeleuchten erneut blinken, die Kundendienststelle benachrichtigen (*siehe Kundendienst*).
- Blinkt eine andere Kombination aus Anzeigeleuchten: Alle anderen eingeschalteten Anzeigeleuchten notieren und Kundendienststelle benachrichtigen (*siehe Kundendienst*).

Die Wäsche ist nach Programmende feuchter als erwartet.

- ! Aus Sicherheitsgründen beträgt die maximale Programmlaufzeit des Trockners 3 Stunden. Wenn ein Automatikprogramm innerhalb dieses Zeitraums nicht die gewünschte Trockenstufe erreicht, beendet der Trockner das Programm. Oben angeführte Punkte überprüfen und Programm erneut starten. Wenn die Wäsche immer noch feucht ist, Kundendienststelle benachrichtigen (*siehe Kundendienst*).

Kundendienst

D

Bevor Sie den autorisierten Kundendienst anrufen:

- Versuchen Sie, mit Hilfe der Fehlersuchtafel das Problem selbst zu lösen (*siehe Fehlersuche*).
- Falls Sie das Problem nicht selbst lösen können, schalten Sie den Trockner aus und rufen Sie den Kundendienst in Ihrer Nähe an.

Vom Kundendienst benötigte Information:

- Name, Adresse und Postleitzahl
- Telefonnummer
- Kurze Beschreibung des Problems
- Kaufdatum
- Trocknermodell (Mod.)
- Seriennummer (S/N)

Diese Informationen können Sie dem Typenschild an der Türinnenseite der Maschine entnehmen.

Ersatzteile

Wenn Sie versuchen, den Trockner selbst zu reparieren oder von einer nicht dafür autorisierten Person reparieren zu lassen, kann dies zu Verletzungen und einer Beschädigung des Gerätes sowie zum Erliegen der Herstellergewährleistung führen. Wenden Sie sich bei Störungen ausschließlich an einen autorisierten Vertragskundendienst. Die Ersatzteile wurden ausschließlich für dieses Gerät entwickelt und sollten nicht für andere Zwecke verwendet werden.

Programme für Vergleichstests

- Für Vergleichstests gemäß EN61121 empfohlene Programme

Programm (EN61121)	Auszuwählendes Programm	Ladung
Baumwolle trocken	2 Baumwolle - Kleiderbügel trocken 	7 kg
Baumwolle bügeltrocken	3 Baumwolle - Bügeltrocken 	7 kg
Pflegeleichtes Gewebe	4 Synthetik - Schranktrocken 	3 kg

! Hinweis: Hierbei handelt es sich nicht um eine vollständige Liste aller Programmoptionen (*siehe Start und Programme*).

Diese Maschine erfüllt folgende EG-Direktiven:



-2006/95/EG (Niederspannungsausrüstung)
-89/336/EG, 92/31/EG und 93/68/EG (Elektromagnetische Störfreiheit)

GB

English, 1

I

Italiano, 13

F

Français, 25

D

Deutsch, 37

E**Español, 49****P**

Português, 61

NL

Nederlands, 73

ISL70C

Índice de materias

Instalación, 50

Instrucciones para invertir la puerta
Dónde instalar la secadora
Ventilación
Evacuación del agua
Conexiones eléctrica
Antes de empezar a utilizar la secadora

Descripción de la secadora, 51

Para abrir la puerta
Características
El panel de control

Comienzo y programas, 52-54

Seleccionar un programa
Tabla de programas
Controles

La colada, 55-56

Clasificar la colada
Etiquetas de recomendaciones durante el lavado de la ropa
Prendas especiales
Tiempos de secado

Advertencias y recomendaciones, 57

Seguridad general
Disposición
Ahorro energético y respeto del medio ambiente

Mantenimiento y cuidados, 58

Desconectar la electricidad
Limpiar el filtro después de cada ciclo
Vaciar el recipiente de agua después de cada ciclo
Comprobar el tambor después de cada ciclo
Limpiar la unidad del condensador
Limpiar la secadora

Resolución de problemas, 59

Servicio, 60

Piezas de repuesto

¡Guarde este manual de instrucciones a mano a fin de consultarlo cuando sea necesario. Llévelo con usted cuando se traslade, y, si vendiera este electrodoméstico o si lo pasa a terceros compruebe que este manual se incluya con la secadora de forma que el nuevo propietario quede informado acerca de las advertencias y recomendaciones, además del funcionamiento de la secadora.

¡Lea estas instrucciones detenidamente; las páginas que aparecen a continuación contienen información importante sobre la instalación, además de recomendaciones sobre el funcionamiento del electrodoméstico.

Instalación

E

Dónde instalar la secadora

- Instale la secadora lejos de estufas, calentadores o cocinas, ya que las llamas pueden dañar el electrodoméstico.

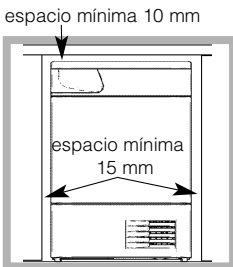

- Si va a instalar el electrodoméstico debajo de una encimera, asegúrese de dejar un espacio de 10 mm entre la parte superior y cualquier otro objeto que vaya encima o sobre la máquina y un espacio de 15 mm entre los costados y

el mobiliario lateral o paredes. Esto asegura la correcta circulación de aire. Asegúrese que los respiraderos traseros no estén obstruidos.

Ventilación

Cuando la secadora está en uso, debe haber una ventilación adecuada. Asegúrese que coloca la secadora en un lugar que no tenga humedad y con una circulación de aire adecuada. El flujo de aire alrededor de la secadora es esencial para condensar el agua producida durante el lavado, la secadora no funcionará eficazmente en un espacio cerrado armario.

! No es aconsejable instalar la secadora en un armario y bajo ningún concepto debe instalarse detrás de una puerta con un mecanismo de seguridad con bloqueo, una puerta corredera o una puerta con una bisagra colocada en el lado opuesto a la de la puerta de la secadora.

! Si utiliza la secadora en un cuarto pequeño o frío podría experimentarse condensación.

Instrucciones para invertir la puerta

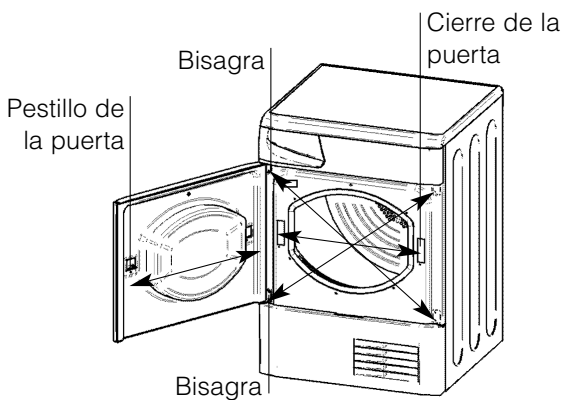

La puerta de la secadora es reversible y puede cambiarse con suma facilidad. Cambie diagonalmente los soportes con bisagras y los tornillos de sujeción. Cambie el pestillo de la puerta con las placas de sujeción contrarias (véase el diagrama a continuación).

Evacuación del agua

Si la secadora está instalada cerca de un desagüe, el agua puede evacuarse por este desagüe. Esto evita la necesidad de vaciar el recipiente de agua. Si la secadora se apila sobre una lavadora o se instala junto a ella puede compartir el mismo desagüe. El desagüe debe estar a menos de 1 m desde la parte inferior de la secadora.



Quite la sujeción y la manguera de la posición indicada (véase el diagrama).



Coloque una manguera de la longitud adecuada en la nueva posición (véase el diagrama) y vuelva a colocar la sujeción.

! Asegúrese de que la manguera no queda aplastada o retorcida cuando la secadora esté en su ubicación final.

Conexiones eléctricas

Compruebe lo siguiente antes de introducir el enchufe en la toma eléctrica:

- El enchufe debe llevar conexión a tierra.
- El enchufe debe tener la capacidad suficiente para soportar la máxima potencia de los electrodomésticos, lo que se indica en la matrícula (véase Descripción de la secadora).
- El voltaje de potencia debe encontrarse dentro de los valores indicados en la matrícula (véase Descripción de la secadora).
- La toma debe ser compatible con el enchufe de la secadora. Si este no es el caso, cambie el enchufe o la toma.

! La secadora no debe instalarse en el exterior, incluso si el espacio destinado a estos efectos está resguardado. Puede ser muy peligroso si está expuesta a la lluvia o tormentas.

! Una vez instalada, el cable eléctrico y el enchufe de la secadora deben estar al alcance de la mano.

! No utilice cables alargadores.

! El cable de alimentación no debe estar ni doblado ni torcido.

! Debe comprobarse periódicamente el cable de la fuente de alimentación y cambiarse con un cable especialmente preparado para esta secadora e instalarse únicamente por técnicos autorizados (véase Servicio). Los cables de alimentación nuevos o más largos pueden adquirirse adicionalmente de distribuidores autorizados.

! El fabricante declina toda responsabilidad en caso de no seguirse alguna de estas normas.

! En caso de cualquier duda consulte con un electricista cualificado.

Antes de empezar a utilizar la secadora

Una vez haya instalado la secadora y antes de utilizarla, limpie el interior del tambor para retirar el polvo que haya podido acumularse durante el transporte.

Descripción de la secadora

E

Para abrir la puerta

Pulse y suelte el panel delantero en la posición indicada

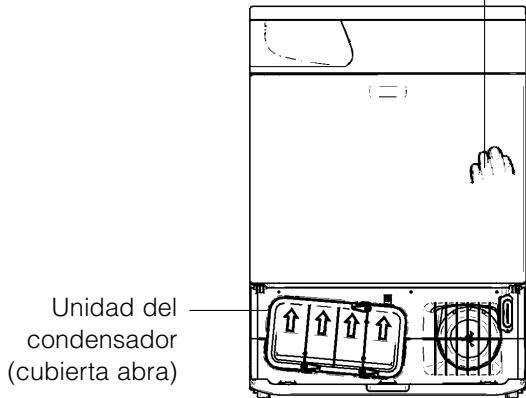

Características

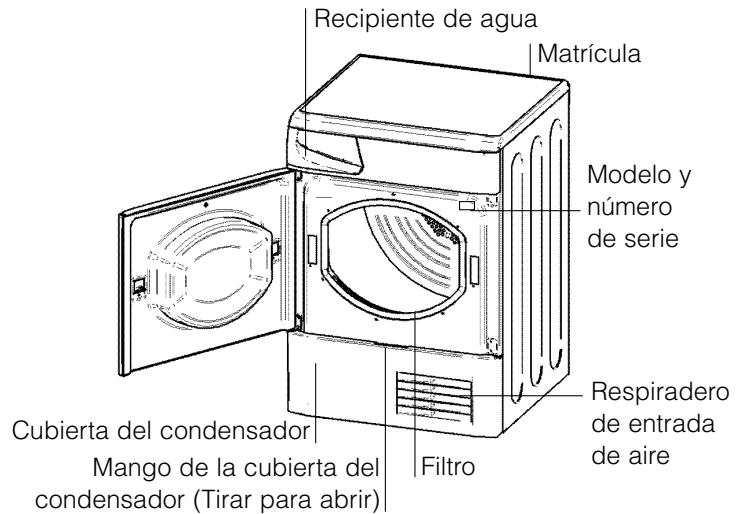

Panel de control

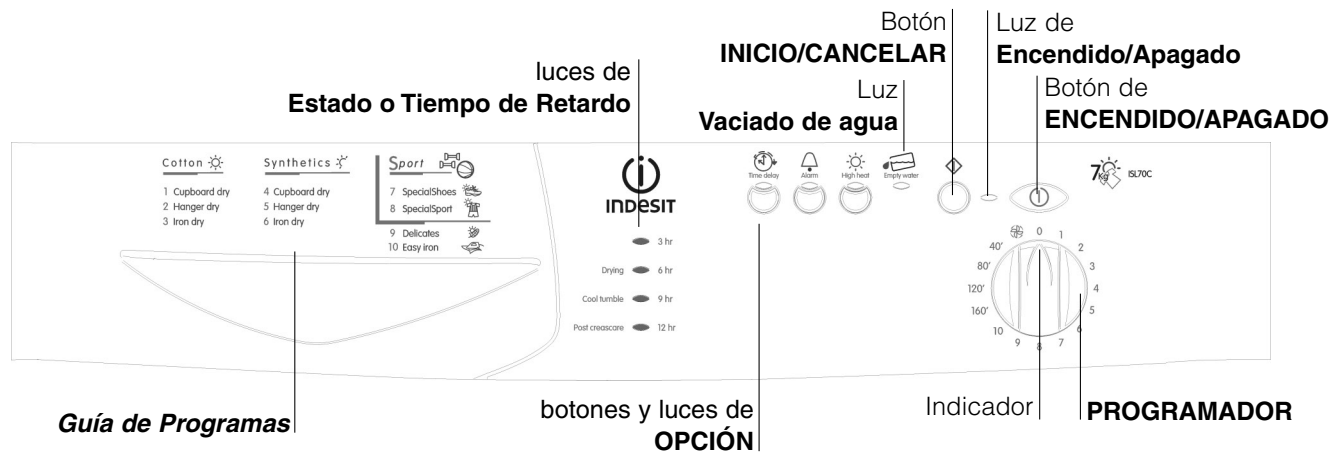

El botón **INICIO/CANCELAR**  inicia un programa seleccionado. Cuando pulse este botón escuchará un pitido electrónico y las luces de estado destellarán para confirmar la acción. Si no ha programado un programa, el zumbador emitirá cuatro pitidos electrónicos. Cuando un programa está en funcionamiento, manteniendo pulsado este botón cancela el programa y la secadora se para (véase *Comienzo y Programas*).

Los botones y luces de **OPCIÓN** permiten seleccionar las opciones disponibles del programa seleccionado (véase *Comienzo y Programas*). Las luces indican que la opción ha sido seleccionada.

La **Guía de Programas** le permite consultar una tabla fácil de usar de los programas disponibles.

La luz indicadora de **Vaciar agua**  indica que debe vaciarse el depósito de agua. Cuando parpadea indica que el depósito está lleno.

La luz tardará unos segundos en apagarse después de reemplazar el recipiente de agua vacío, la secadora debe estar funcionando para que suceda esto (véase *Controles*).

Nota: Si se llena el recipiente de agua, se ilumina la luz, se apaga el calor y su ropa no se secará.

El indicador de **Encendido/Apagado**  indica que la secadora está en uso o lista para seleccionar un programa. Si esta luz parpadea, indica que se ha producido una avería (véase *Resolución de problemas*).

El botón de **ENCENDIDO/APAGADO**  : Si la secadora está funcionando y se pulsa este botón, la secadora se parará. Al pulsarlo de nuevo, la secadora se pone en marcha de nuevo.

Las luces de **Estado o Tiempo de Retardo** indican el estado del programa o el tiempo de retardo cuando parpadean. Durante un arranque con retardo, las luces parpadean para mostrar el retardo seleccionado. Cuando no parpadean, indican cada fase del programa encendiendo la luz correspondiente (véase *Comienzo y Programas*).

El **PROGRAMADOR** configura el programa: gírelo hasta que el indicador señale el programa que desea usar (véase *Comienzo y Programas*).

Comienzo y Programas

Seleccionar un programa

1. Enchufar la secadora a la toma eléctrica.
2. Clasifique la colada según la clase de tejido (véase *La colada*).
3. Abra la puerta y asegúrese que el filtro está limpio y en posición y que el recipiente de agua está vacío e instalado (véase *Mantenimiento*).
4. Cargue la máquina y asegúrese que no haya ninguna prenda atrapada en el cierre de la puerta. Cierre la puerta.
5. Si la luz de Encendido/Apagado no se enciende: Pulse el botón de Encendido/Apagado .
6. Seleccione un programa comprobando la Guía de programas (véase *Programas*) además de las indicaciones para cada tipo de tejido (véase *La colada*).
- Seleccione un programa girando el PROGRAMADOR.
7. Fije un tiempo de demora y otras opciones si fuera necesario.
8. Si desea seleccionar el sonido del zumbador, al final del programa, pulse el botón Opción ALARMA.
9. Pulse el botón de INICIO para empezar. Durante el programa de secado, usted puede comprobar la colada y sacar las prendas que ya se han secado mientras el resto continúa secándose. Cuando vuelva a cerrar la puerta, pulse el botón de INICIO a fin de Empezar a secar de nuevo.
10. Durante los últimos minutos de los Programas de secado, antes de completarse el programa, la secadora realiza una secuencia de SECADO EN FRÍO (los tejidos se enfrían), que siempre debe dejar que termine.
11. Una vez concluido el programa, sonará un pitido si es que se ha seleccionado una opción de Alarma. Abra la puerta, saque la ropa, limpie el filtro y vuelva a colocarlo. Vacíe el recipiente de agua y vuelva a instalarlo (véase *Mantenimiento*). Si no retira la ropa de inmediato, la secadora girará ocasionalmente durante un período de 10 horas, o bien hasta que abra la puerta.
12. Desenchufe la secadora.

Programa de planchado fácil

“Planchado fácil” es un programa corto de 10 minutos (8 minutos de calor seguido de 2 minutos de secado en frío) que ahueca las fibras de la ropa que se ha dejado en la misma posición/lugar durante un largo periodo de tiempo. El ciclo relaja las fibras y facilita el planchado y el doblado de la ropa.

! “Planchado fácil” **no es un programa de secado** y no debe utilizarse para prendas mojadas.

Para obtener los mejores resultados:

1. No cargue más que la capacidad máxima. Estos números se refieren al peso de la ropa en seco:

Tejido	Carga máxima
Algodón y mezclas de algodón	2,5 kg
Sintéticos	2 kg
Dril de algodón	2 kg

2. Vacíe la secadora inmediatamente después de que haya finalizado el programa, cuelgue, doble o planche las prendas y guárdelas en el armario. Si esto no es posible repita el programa.

El efecto de “planchado fácil” varía de un tejido a otro. Funciona bien con tejidos tradicionales como algodón o mezclas de algodón, y menos bien con tejidos acrílicos y materiales como Tencel®.

Programa Sport

Calzado especial

- Este programa sirve para secar un par de zapatillas deportivos número 37-46 .
 - Previamente, las zapatillas deben haber sido lavadas y centrifugadas a una velocidad mínima de 400 rpm.
 - Coloque las zapatillas en la rejilla para zapatillas incluido a tal efecto. Si coloca las zapatillas directamente en el tambor, la secadora puede averiarse.
 - Retire el filtro de su posición en la parte delantera de la secadora, e introduzca la rejilla.
 - Los cordones deben ir dentro de las zapatillas. Colóquelas hacia abajo, con las suelas hacia arriba.
 - El tiempo de secado puede variar en función del número y diseño de las zapatillas. Si las zapatillas no se secan completamente al concluir el programa, repítalo.
- ! No seque zapatillas que tengan inserciones de gel o luces parpadeantes.
! Seque únicamente zapatillas fabricadas con materiales sintéticos o textiles.
! Una vez concluido el secado, retire la rejilla para zapatillas y vuelva a colocar el filtro.

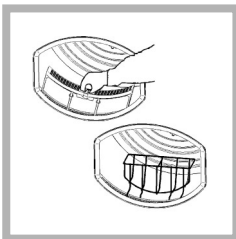

Prendas deportivas especiales

- Es un programa para el secado de prendas deportivas de tejido especial, como chándals, marcadas con el símbolo .
- Puede utilizarse para cargas de hasta 1,5 kg
- Recomendamos dar la vuelta a las prendas antes de secarlas.
- Este programa puede tardar hasta 130 minutos. El tiempo real variará en función del tamaño y densidad de la carga, y de la velocidad seleccionada en la secadora.
- Las prendas secadas con este programa normalmente salen listas para usar. No obstante, en algunas prendas con tejidos más densos, los bordes pueden estar ligeramente húmedos.

Programas

! Si la luz de Encendido/Apagado no está encendida, pulse el botón de ENCENDIDO/APAGADO y, a continuación, seleccione el programa.

Programa	Qué hace...	Qué programa...	Nota:
1 Algodón Listas para usar	Seca la ropa con el ajuste Mucho calor, dejándolas listas para usar.	1. Sitúe el PROGRAMADOR en la posición 1 . 2. Seleccione cualquier opción, si procede. 3. Pulse el botón de INICIO .	Opciones disponibles: Alarma , Inicio temporizado .
2 Algodón Listas para colgar	Seca la ropa con el ajuste Mucho calor, dejándolas listas para ser colgadas.	1. Sitúe el PROGRAMADOR en la posición 2 . 2. Seleccione cualquier opción, si procede. 3. Pulse el botón de INICIO .	Opciones disponibles: Alarma , Inicio temporizado .
3 Algodón Listas para planchar	Seca la ropa con el ajuste Mucho calor, dejándolas listas para ser planchadas.	1. Sitúe el PROGRAMADOR en la posición 3 . 2. Seleccione cualquier opción, si procede. 3. Pulse el botón de INICIO .	Opciones disponibles: Alarma , Inicio temporizado .
4 Sintéticos Listas para usar	Seca la ropa con el ajuste Mucho calor, dejándolas listas para usar.	1. Sitúe el PROGRAMADOR en la posición 4 . 2. Seleccione cualquier opción, si procede. 3. Pulse el botón de INICIO .	Opciones disponibles: Alarma , Inicio temporizado .
5 Sintéticos Listas para colgar	Seca la ropa con el ajuste Mucho calor, dejándolas listas para ser colgadas.	1. Sitúe el PROGRAMADOR en la posición 5 . 2. Seleccione cualquier opción, si procede. 3. Pulse el botón de INICIO .	Opciones disponibles: Alarma , Inicio temporizado .
6 Sintéticos Listas para planchar	Seca la ropa con el ajuste Mucho calor, dejándolas listas para ser planchadas.	1. Sitúe el PROGRAMADOR en la posición 6 . 2. Seleccione cualquier opción, si procede. 3. Pulse el botón de INICIO .	Opciones disponibles: Alarma , Inicio temporizado .
7 Calzado especial	Seca calzado con el ajuste Poco calor, dejándolas listas para usar. (véase la página anterior).	1. Sitúe el PROGRAMADOR en la posición 7 . 2. Seleccione cualquier opción, si procede. 3. Pulse el botón de INICIO .	Opciones disponibles: Alarma .
8 Prendas deportivas especiales	Seca la ropa deportiva con el ajuste Poco calor, dejándola lista para usar. (véase la página anterior).	1. Sitúe el PROGRAMADOR en la posición 8 . 2. Seleccione cualquier opción, si procede. 3. Pulse el botón de INICIO .	Opciones disponibles: Alarma , Inicio temporizado .
9 Delicadas (por ejemplo, fibras acrílicas)	Seca la ropa con el ajuste Poco calor, dejándolas listas para usar.	1. Sitúe el PROGRAMADOR en la posición 9 . 2. Seleccione cualquier opción, si procede. 3. Pulse el botón de INICIO .	Opciones disponibles: Alarma , Inicio temporizado .
10 Planchado fácil	Breve programa (unos 10 minutos) que ablanda las fibras de las prendas y las deja listas para planchar.	1. Sitúe el PROGRAMADOR en la posición 10 . 2. Seleccione cualquier opción, si procede. 3. Pulse el botón de INICIO .	! No es un programa de secado (véase la página anterior) ! Opciones disponibles: Alarma .
Secado temporizado (160, 120, 80 ó 40 minutos)	Seca las prendas húmedas con poco calor o en pequeñas cargas (menos de 1 kg). Puede utilizarse con la opción Mucho calor si se prefiere un programa temporizado.	1. Sitúe el PROGRAMADOR en el tiempo de su preferencia: 160, 120, 80 ó 40 . 2. Seleccione cualquier opción, si procede. 3. Pulse el botón de INICIO .	Opciones disponibles: Alarma , Mucho calor , Inicio temporizado Consulte los tiempos de secado recomendados (véase La Colada). Los últimos 10 minutos de estos programas corresponden al Secado en frío (véase abajo).
Secado en frío	Breve programa (unos 10 minutos) que enfría las fibras o prendas.	1. Sitúe el PROGRAMADOR en . 2. Seleccione cualquier opción, si procede. 3. Pulse el botón de INICIO .	Opciones disponibles: Alarma .

Comienzo y Programas

Controles

• PROGRAMADOR

! Advertencia: si tras pulsar el botón de INICIO se cambia la posición del programador, la nueva posición NO MODIFICARÁ el programa seleccionado.

! Posición 0: al situar el programador en la posición 0 se restablece y se cancela un programa.

• Botones/luces de OPCIÓN

Estos botones se utilizan para ajustar el programa seleccionado a sus necesidades. Para poder seleccionar una opción, previamente deberá haber seleccionado un programa con el Programador. No todas las opciones están disponibles para todos los programas (véase *Comienzo y Programas*). Si una opción no está disponible y pulsa el botón correspondiente, el zumbador emitirá cuatro pitidos. Si la opción está disponible, se oirá un pitido y la luz de dicha opción, situada sobre el botón, se iluminará para confirmar la selección.

Una vez pulsado el botón de inicio, sólo podrán modificarse las opciones Alarma.

Estado (☀️ **Secado**, ❄️ **Secado en frío**, 🧺 **Post Antiarrugas**) / **Inicio Retardado (3hr, 6hr, 9hr, 12hr) Luces**

Si la luz situada sobre el botón del temporizador está encendida, parpadeará para indicar que se ha seleccionado la retardo. Durante otros programas, indican el estado de la secadora, donde cada una se sucede cuando comienza la fase correspondiente.

Temporización (Inicio Retardado) ⌚

El inicio de algunos programas (véase *Comienzo y Programas*) se puede retrasar hasta 12 horas en fases de 3 horas.

Asegúrese de que el depósito de agua está vacío antes de programar un arranque con retardo.

Cuando se haya programado una puesta en marcha retardado, la luz situada sobre el botón del temporizador estará encendida y la del período de retardo seleccionado parpadeará (tras pulsar el botón de INICIO). Para programar una puesta en marcha retardado, pulse el botón retardado, y la luz situada sobre el botón se encenderá conjuntamente con la correspondiente a las 3hr. Para programar un inicio con retardo, pulse el botón Tiempo de retardo, y se encenderá la luz al lado del botón, así como la luz de retardo de 3 horas. Al pulsar el botón de nuevo, se adelantará el ajuste del retardo hasta 6 horas, se apagará la luz de 3 horas y se encenderá la de 6 horas. Cada vez que pulse el botón, el ajuste avanzará 3 horas, tal y como le indica la luz correspondiente. Si la luz de 12 horas está encendida, al pulsar el botón de nuevo se cancelará el retardo.

También puede cancelar el retardo si gira el mando de programas hasta 0, espera a que suene el zumbador y, a continuación, vuelve a girarlo hasta el programa seleccionado.

Pre-Antiarrugas

Cuando se ha seleccionado un inicio con retardo, la ropa se gira de forma ocasional durante el periodo de retardo para evitar que se produzcan arrugas.

Mucho calor 🔥

Cuando está disponible, este botón permite seleccionar la temperatura alta. Pulse este botón para seleccionar una alta temperatura, tras lo cual la luz situada sobre el botón se encenderá. Los programas temporizados emplean por defecto poco calor, si la luz junto al botón está encendida, al pulsar el botón se selecciona un ajuste con poco calor y la luz se apaga.

Alarma 🔔

Esta opción, disponible en todos los programas, permite que el zumbador emita una señal al final del ciclo de secado, que tiene por objeto recordarle que las prendas ya pueden retirarse. Pulse el botón y la luz indicará que esta opción ha sido seleccionada.

Post-Antiarrugas 🧺

La secadora moverá las prendas ocasionalmente al final de los ciclos de secado y secado en frío, con el objeto de evitar que se arruguen en caso de que no sea posible retirarlas inmediatamente después de concluido el programa.

Luz de vaciar agua / recipiente 🚰

(Si ha conectado las tuberías de la secadora a un desagüe, esta luz puede ignorarse, puesto que no es necesario vaciar el depósito de agua).

Cuando esta luz está encendida (sin parpadear) le recuerda que tiene que vaciar el depósito del agua.

Si el depósito de agua se llena durante un programa, el calentador se apaga y la secadora realiza una fase de Secado en frío y, finalmente, la luz parpadea y el zumbador suena. Después de ello, se detiene y se encienden las 3 luces de estado y la luz del retardo de 3 horas, y la luz de vaciar agua parpadea. Debe vaciar el depósito de agua y reiniciar la secadora o la ropa no se secará. Tras reiniciar la secadora, la luz tardará unos cuantos segundos en apagarse. Para evitarlo, vacíe siempre el depósito de agua cada vez que utilice la secadora (véase *Resolución de problemas*).

• **Apertura de la puerta**

Si se abre la puerta durante un programa, la secadora parará y se producirá lo siguiente:

- Se encienden las 3 luces de estado y la luz del retardo de 3 horas.
- Durante una fase retardado, la temporización continuará su cuenta regresiva. Para reanudar el programa temporizado **debe** pulsar el botón de inicio. Una de las luces de retardo parpadeará para indicar el ajuste de retardo actual.
- El botón de inicio **debe** pulsarse para reanudar el programa. Las luces de estado cambiarán para mostrar el estado actual.
- Durante las fases de secado en frío o de post-antiarrugas de un programa de secado, así como en cualquier momento durante un programa de Aireado o Secado en frío, el programa finalizará. Pulsando el botón de inicio se reiniciará un nuevo programa desde el principio.
- Si se cambia la posición del programador quedará seleccionado un nuevo programa después de pulsar el botón de inicio. Puede utilizar esto para seleccionar el programa Secado en frío para enfriar las prendas si considera que están bastante secas.

• **Nota**

En caso de producirse un corte de electricidad o de haber apagado o desenchufado la secadora, pulse el botón de INICIO y el programa se reanudará.

Clasificar la colada

- Compruebe los símbolos en las etiquetas de la ropa a fin de asegurar que los artículos pueden secarse con calor.
- Clasificar la colada por tipo de tejido.
- Vaciar los bolsillos y comprobar los botones.
- Cerrar las cremalleras y los corchetes y atar los cinturones y cordones sueltos.
- Escurra las prendas a fin de eliminar la mayor cantidad agua como sea posible.

¡ No meter ropas muy mojadas en la secadora.

Tamaño máximo de la carga

No cargue más que la capacidad máxima. Estos números se refieren al peso de la ropa en seco:

Fibras naturales: 7 kg máx.

Fibras sintéticas: 3 kg máx.

¡ NO cargar demasiado la secadora ya que esto podría dar como resultado un rendimiento de secado reducido.

Carga típica

Nota: 1kg = 1000g

Ropa		
Blusa	de algodón	150 g
	Otro	100 g
Vestido	de algodón	500 g
	Otro	350 g
Vaqueros		700 g
10 pañales		1000 g
Camisa	de algodón	300 g
	Otro	200 g
Camiseta		125 g





Artículos domésticos		
Funda de duvet (Doble)	de algodón	1500 g
	Otro	1000 g
Mantel grande		700 g
Mantel pequeño		250 g
Paño de cocina		100 g
Toalla de baño		700 g
Toalla de mano		350 g
Sábana doble		500 g
Sábana individual		350 g

Al final de un ciclo de secado, es posible que las prendas de algodón estén todavía húmedas si agrupó algodones y sintéticos juntos. Si sucediese esto, dele un tiempo corto de secado.

- **Nota:** Los últimos 10 minutos del tiempo que se haya fijado son para el secado en frío. Tenga esto en cuenta, ya que esta fase no secará las prendas.

Etiquetas de recomendaciones durante el lavado de la ropa

Lea siempre las etiquetas de la prenda, especialmente cuando se sequen con calor por primera vez. Los símbolos que aparecen a continuación son los más comunes:

-  Puede secarse con calor
-  **No** secar con calor
-  Secar con calor a una temperatura alta
-  Secar con calor a una temperatura baja

Artículos que no son aptos para secarse con calor

- Artículos que contienen goma o materiales similares a la goma o películas plásticas (almohadas, cojines, o prendas impermeables de PVC), cualquier otro artículo inflamable u objetos que contengan sustancias inflamables (toallas manchadas de laca para el cabello).
- Fibras de vidrio (ciertos tipos de cortinas).
- Artículos que se han limpiado en seco.
- Artículos con el código ITCL  (*véase Prendas especiales*). Éstas pueden limpiarse en casa con productos especiales de limpieza en seco para usar en casa. Siga las instrucciones cuidadosamente.
- Artículos grandes y voluminosos (edredones, sacos de dormir, almohadas, cojines, sobrecamas grandes, etc). Éstos se agrandan cuando se están secando y evitarán el flujo de aire por la secadora.

La colada

E

Prendas especiales

Mantas y sobrecamas: Los artículos acrílicos (Acilan, Courtelle, Orion, Dralón) **deben secarse** teniendo especial cuidado y en ajuste POCO calor. Evite secarlos durante mucho tiempo.

Prendas plisadas o arrugadas: lea las instrucciones de secado del fabricante incluidas con la prenda.

Artículos almidonados: no seque estos artículos con otras prendas no almidonadas. Asegúrese que se retira la mayor cantidad posible de la solución de almidón de la carga antes de introducir las prendas en la secadora. No secar demasiado: El almidón puede tener una apariencia polvorienta y dejar la ropa sin vida, lo que hace inútil utilizar almidón.

Tiempos de secado

La tabla que aparece a continuación ofrece tiempos de secado APROXIMADOS en minutos. Los pesos se refieren a prendas secas:

Algodones 						
Mucho (máximo) calor 						
Tiempos de secado a 800-1000 rpm en la lavadora						
		Media carga				Carga entera
1kg	2kg	3kg	4kg	5kg	6kg	7kg
30-40	40-55	55-70	70-80	80-90	95-120	120-140
Sintéticos 						
Poco (suave) calor						
Tiempos de secado con centrifugado reducido en la lavadora						
		Media carga				Carga entera
1 kg		2 kg				3 kg
40-50		50-70				70-90
Acrílicos  / 						
Poco (suave) calor						
Tiempos de secado con centrifugado reducido en la lavadora						
		Media carga				Carga entera
1 kg						2 kg
40-80						80-100

Los tiempos son aproximados y pueden variar dependiendo de:

- La cantidad de agua retenida en la ropa después del ciclo de centrifugado: las toallas y las prendas delicadas retienen mucha agua.
- Tejidos: las prendas del mismo tejido pero con diferente textura y espesor es posible que no tengan los mismos tiempos de secado.
- Cantidad de colada: las prendas sencillas o las cargas pequeñas pueden tardar más tiempo en secarse.
- Sequedad: Si va a planchar algunas de las prendas, puede sacarlas mientras están un poco húmedas. Otras pueden dejarse más tiempo si necesita que se sequen completamente.
- Ajuste de calor.
- Temperatura de la habitación: Si la habitación en la que se ha instalado la secadora es fría, la secadora tardará más tiempo en secar la ropa.
- Volumen: algunos artículos voluminosos pueden secarse con calor teniendo cuidado. Sugerimos que saque estos artículos varias veces, los sacuda y los vuelva a meter en la secadora hasta que finalice el programa.

¡ No seque la ropa en exceso.

Todos los tejidos contienen una cantidad pequeña de humedad natural, lo que los mantiene suaves y huecos.

¡ El electrodoméstico ha sido diseñado y fabricado según las normas internacionales de seguridad. Por razones de seguridad le comunicamos las siguientes advertencias. Por favor, léalas con atención.

Seguridad general

- Esta secadora ha sido diseñada para uso doméstico y no profesional.
- No tocar el electrodoméstico con los pies descalzos o con las manos o pies mojados.
- Desenchufar la máquina tirando del enchufe, no del cable.
- Los niños no deben encontrarse cerca de la secadora mientras se está utilizando. Después de utilizar la secadora, desenchúfela. Mantenga la puerta cerrada a fin de asegurar que los niños no puedan utilizarla como un juguete.
- El electrodoméstico debe instalarse correctamente y disponer de la ventilación adecuada. La entrada de aire en la parte delantera de la secadora y el respiradero trasero, detrás de la secadora, nunca deben estar obstruidos (*véase Instalación*).
- Nunca utilice la secadora sobre alfombras en las que la altura del pelo evitaría que el aire se introdujera en la secadora por la base.
- Compruebe que la secadora esté vacía antes de cargar la colada.
-  La parte de atrás de la secadora puede estar muy caliente. Nunca la toque mientras está funcionando.
- No utilice la secadora a menos que el filtro, el recipiente de agua y el condensador estén correctamente instalados (*véase Mantenimiento*).
- No utilice suavizante en la secadora; añada el suavizante al último aclarado de la lavadora.
- No cargue la secadora demasiado (*véase La colada para las cargas máximas*).
- No cargue prendas que estén muy mojadas.
- Seque las prendas únicamente si se han lavado con detergente y agua, se han aclarado y centrifugado. Existe el peligro de incendio si se secan artículos que NO se han lavado con agua.
- Compruebe detenidamente todas las instrucciones que se ofrecen en las etiquetas de las prendas (*véase La colada*).
- No seque prendas que hayan sido tratadas con productos químicos.
- Nunca seque prendas que se hayan ensuciado con sustancias inflamables (aceite de cocinar, acetona, alcohol, petróleo, queroseno, quitamanchas, aguarrás, ceras, decapantes de cera o sprays para el cabello), a menos que las haya lavado en agua caliente con una cantidad adicional de detergente.
- No seque artículos ni prendas de goma o con refuerzos de goma, almohadas con goma espuma, espuma (espuma de látex), goma, plástico, gorros de baño, tejidos impermeables, pañales tipo braguita ni forros de pañales, polietileno ni papel.
- No seque artículos grandes o muy voluminosos.
- No seque fibras acrílicas a altas temperaturas.

- Complete todos los programas con la fase de secado en frío.
- No desconecte la secadora cuando los artículos en su interior están todavía calientes.
- Limpie el filtro cada vez que use la secadora (*véase Mantenimiento*).
- Vacíe el recipiente de agua después de cada uso (*véase Mantenimiento*).
- Limpie la unidad del condensador después de intervalos periódicos (*véase Mantenimiento*).
- No permita que se acumulen pelusas cerca de la secadora.
- Nunca suba encima de la secadora ya que podría ocasionar daños.
- Siga siempre las normas y los requerimientos eléctricos (*véase Instalación*).
- Compre siempre piezas de repuesto y accesorios originales (*véase Servicio*).

! ADVERTENCIA: Nunca pare la secadora antes de terminar el ciclo de secado a menos que saque inmediatamente todos los artículos y los extienda para que se disipe el calor.



Información sobre reciclado y disposición

Como parte de nuestro compromiso continuo por ser responsables con el medio ambiente, nos reservamos el derecho de utilizar componentes reciclados de calidad para mantener los costes de nuestros clientes bajos y reducir el desperdicio de materiales.

- Desechar el material de embalaje: siga las normativas locales, de forma que el embalaje pueda reciclarse.
- Para reducir al mínimo el riesgo de lesiones personales a los niños, quite la puerta y el enchufe y a continuación corte el cable de alimentación al ras con el electrodoméstico. Desechése de estas piezas por separado a fin de asegurar que el electrodoméstico no pueda volverse a enchufar al suministro.

Eliminación del electrodoméstico viejo

En base a la Norma europea 2002/96/CE de Residuos de aparatos Eléctricos y Electrónicos (RAEE), los electrodomésticos viejos no pueden ser arrojados en los contenedores municipales habituales; tienen que ser recogidos selectivamente para optimizar la recuperación y reciclado de los componentes y materiales que los constituyen, y reducir el impacto en la salud humana y el medioambiente.



El símbolo del cubo de basura tachado se marca sobre todos los productos para recordar al consumidor la obligación de separarlos para la recogida selectiva.

El consumidor debe contactar con la autoridad local o con el vendedor para informarse en relación a la correcta eliminación de su electrodoméstico viejo.

Ahorro energético y respeto del medio ambiente

- Escurrir las prendas para eliminar el exceso de agua antes de secar con calor (si utiliza una lavadora primero, seleccione un ciclo de centrifugado alto). Hacer esto ahorrará tiempo y energía durante el secado.
- Seque siempre cargas completas – de esta forma ahorrará energía: una sola prenda o las cargas pequeñas tardan más tiempo en secarse.
- Limpie el filtro cada vez que utilice la secadora a fin de reducir el gasto energético (*véase Mantenimiento*).

Mantenimiento y cuidados

E

Desconectar la electricidad

¡ Desenchufe la secadora mientras no la esté utilizando, cuando la limpie y durante los trabajos de mantenimiento.

Limpiar el filtro después de cada ciclo

El filtro es una pieza importante de la secadora: acumula las pelusas y los hilos que se forman mientras se seca la ropa. Las prendas pequeñas también pueden quedar atrapadas en el filtro. Cuando termine de secar, por lo tanto, limpie el filtro aclarándolo debajo del grifo o con la aspiradora. Si el filtro se obstruye, el flujo de aire en el interior de la secadora se verá seriamente afectado: los tiempos de secado se alargarán y consumirá más energía. Asimismo, podría ocasionar daños a la secadora.

El filtro se encuentra delante del remate de la secadora (véase el diagrama).

Quitar el filtro:

1. Tire del asa de plástico del filtro hacia arriba (véase el diagrama).
2. Limpie el filtro y vuélvalo a colocar correctamente. Asegúrese que el filtro se ha colocado completamente a ras con el remate de la secadora.

¡ No utilice la secadora sin haber colocado el filtro.

Vaciar el recipiente de agua después de cada ciclo

Extraiga el recipiente de la secadora y vacíelo en un fregadero u otro desagüe apropiado. Vuelva a colocar correctamente el recipiente de agua. Compruebe siempre el contenedor y vacíelo antes de iniciar un nuevo programa de secado.

Comprobar el tambor después de cada ciclo

Girar el tambor manualmente para retirar las prendas pequeñas (pañuelos) que pudieran dejarse atrás.

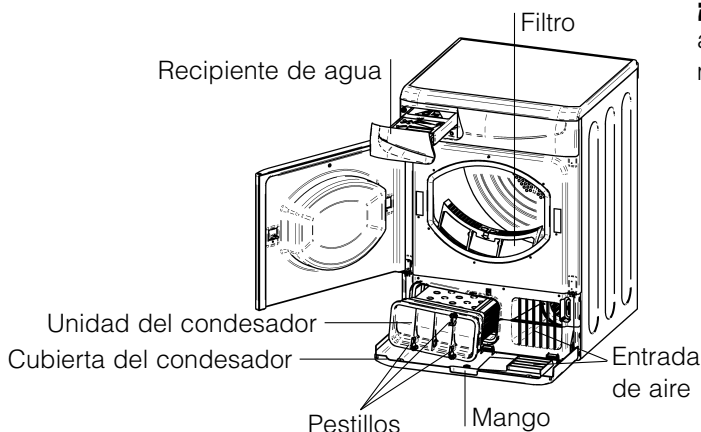

Limpieza del tambor

¡ No utilice productos de limpieza abrasivos, lana de acero o acero inoxidable para limpiar el tambor.

Es posible que comience a formarse una capa de color en el tambor de acero inoxidable, esto puede deberse a la combinación de agua y, o, productos de limpieza como suavizante de ropa. Esta capa de color no afecta el rendimiento de la secadora.

Limpiar la unidad del condensador

Periódicamente (cada mes) retire la unidad del condensador y limpie la acumulación de pelusas de entre las placas, aclarándolo debajo del grifo de agua fría. Esto debe hacerse con agua fría desde la parte trasera del condensador.

Quitar el condensador:

1. Desenchufe la secadora y abra la puerta.
2. Abra la cubierta del condensador (véase el diagrama). Suelte los tres pestillos haciéndolos girar 90° grados hacia la derecha y tirando del mango para separarlo de la secadora.
3. Limpie la superficie de los cierres y vuélvalo a instalar, asegurándose que los cierres estén seguros.

Limpieza

- Las piezas externas de metal, plástico o goma pueden limpiarse con un paño húmedo.
- De forma periódica (cada 6 meses) se recomienda pasar el aspirador por la entrada de aire frontal y de ventilación trasera para eliminar cualquier acumulación de pelusa o polvo. También es aconsejable pasar el aspirador en la parte delantera donde se ubica el condensador y los filtros para eliminar cualquier acumulación de pelusas.

¡ No utilice disolventes ni abrasivos.

¡ La secadora utiliza cojinetes de componentes especiales que no necesitan lubricarse.

¡ Revise la secadora periódicamente por técnicos autorizados a fin de asegurar la seguridad eléctrica y mecánica de la misma (véase Servicio).

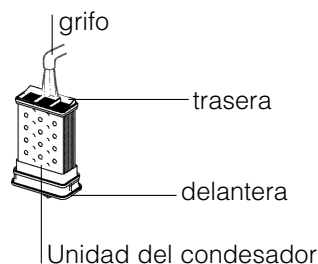

Si un día la secadora deja de funcionar. Antes de llamar al Centro de Servicio Técnico (*véase Servicio*), realice las siguientes comprobaciones:

E

Problema:

Posibles causas / Solución:

La secadora no se pone en marcha.

- El enchufe no está enchufado en la toma, o no hace contacto.
- Ha habido un fallo de potencia.
- El fusible se ha fundido. Pruebe a enchufar otro electrodoméstico en la toma.
- ¿Está utilizando un cable alargador? Pruebe enchufar el cable de alimentación directamente en la toma.
- ¿Está la puerta bien cerrada?
- El PROGRAMADOR no se ha ajustado correctamente (*véase Comienzo y Programas*).
- No se ha pulsado el botón de INICIO (*véase Comienzo y Programas*).

No comienza el ciclo de secado.

- Ha ajustado un tiempo con demora (*véase Comienzo y Programas*).

Tarda mucho tiempo en secar.

- No se ha limpiado el filtro (*véase Mantenimiento*).
- ¿Necesita vaciar el recipiente de agua? ¿Está parpadeando la luz de vaciado de agua? (*véase Mantenimiento*).
- ¿Necesita limpiar el condensador? (*véase Mantenimiento*).
- El ajuste de temperatura no es ideal para el tipo de tejido que está secando (*véase Comienzo y Programas, y véase La colada*).
- No se ha seleccionado el tiempo de secado correcto para la carga (*véase La colada*).
- La rejilla de la entrada de aire o los respiraderos traseros están obstruidos (*véase Instalación, y véase Mantenimiento*).
- Las prendas no estaban mojadas (*véase La colada*).
- La secadora está demasiado cargada (*véase La colada*).

La luz de vaciado de agua está parpadeando pero la secadora sólo ha estado funcionando durante un breve periodo de tiempo.

- Probablemente, no se vació el depósito de agua al comienzo del programa. No espere a la señal de vaciar el agua, compruebe siempre el contenedor y vacíelo antes de iniciar un nuevo programa de secado (*véase Mantenimiento*).

La luz de vaciado de agua está encendida y el depósito de agua no está lleno.

- Esto es normal, la luz parpadea cuando el depósito está lleno. Si la luz está encendida pero no parpadea, solamente le indica que debe vaciar el depósito (*véase Comienzo y Programas*).

La luz de Encendido/Apagado parpadea para indicar una avería.

- Si la luz de Encendido/Apagado parpadea junto con las luces de inicio retardo y mucho calor; o la luz de Encendido/Apagado parpadea junto con las luces de inicio retardo, alarma, mucho calor y vaciado de agua, entonces:
 - Apague la secadora y retire el enchufe. Limpie el filtro y el condensador (*véase Mantenimiento*). Vuelva a poner el enchufe, encienda y después inicie otro programa. Si sigue parpadeando la misma combinación de luces, póngase en contacto con el contacto con el Servicio Técnico (*véase Servicio*).
- Si parpadea cualquier otra combinación de luces: Compruebe que las demás luces estén encendidas y póngase en contacto con el Servicio Técnico (*véase Servicio*).

El programa termina y la ropa está más húmeda de lo esperado.

- ! Por seguridad, la secadora tiene una duración máxima de programa de 3 horas. Si no se ha detectado un programa automático, la humedad final requerida en este tiempo, la secadora completará el programa y se parará. Compruebe los puntos anteriores y vuelva a poner en marcha el programa, si las prendas siguen estando húmedas, póngase en contacto con el Centro de servicio (*véase Servicio*).

Servicio

E

Antes de llamar al centro de servicio técnico:

- Utilice la guía de resolución de problemas para ver si puede resolver el problema usted mismo (*véase Resolución de problemas*).
- Si no es así, desconecte la secadora y llame al Centro de servicio técnico más cercano.

Qué información debe facilitar al centro de servicio técnico:

- nombre, dirección y código postal.
- número de teléfono.
- el problema.
- la fecha de compra.
- el modelo del electrodoméstico (Mod.).
- el número de serie (N/S).



Esta información puede encontrarse en la placa identificativa en el interior de la puerta de la máquina.

Piezas de repuesto

Esta secadora es una máquina compleja. Si intenta repararla usted mismo o una persona no autorizada puede ocasionar daños a la secadora, además de invalidar la garantía de piezas de repuesto. Llame a un técnico autorizado si experimenta algún problema cuando utilice la máquina. Las piezas de repuesto han sido exclusivamente diseñadas para este electrodoméstico y no para ningún otro uso.

Comparación de Programas

- Programas recomendados para la prueba de comparación del modelo EN61121

Programa (EN61121)	Programa seleccionado	Carga máxima
Algodón seco	2 Algodón - Listas para colgar 	7 kg
Algodón seco para plancha	3 Algodón - Listas para planchar 	7 kg
Tejidos delicados	4 Sintéticos - Listas para usar 	3 kg

! Nota: Esta no es una lista completa de opciones de programación. (*véase Comienzo y Programas*).



Este electrodoméstico cumple las siguientes directivas de la CEE:
- 2006/95/CEE (Equipos de bajo voltaje)
- 89/336/CEE, 92/31/CEE y 93/68/CEE (Compatibilidad electromagnética)

Folheto de instruções

MÁQUINA DE SECAR ROUPA

P

GB

English, 1

I

Italiano, 13

F

Français, 25

D

Deutsch, 37

E

Español, 49

P

Português, 61

NL

Nederlands, 73

ISL70C

Índice

Instalação, 62

Instruções de inversão da porta
Onde colocar a sua máquina de secar roupa
Ventilação
Drenagem da água
Ligação eléctrica
Antes de iniciar a utilização da sua máquina de secar roupa

Descrição da máquina, 63

Para abrir a porta
Características
Painel de controlo

Arranque e programas, 64-66

Escolher um programa
Tabela de programas
Controlos

Roupa, 67-68

Escolher a sua roupa
Etiquetas de cuidado na lavagem
Peças delicadas
Tempos de secagem

Avisos e Sugestões, 69

Segurança geral
Eliminação
Poupança de energia e respeito pelo ambiente

Manutenção e cuidado, 70

Desligar a electricidade
Limpar o filtro depois de cada ciclo
Esvazie o recipiente de água após cada ciclo
Verificar o tambor depois de cada ciclo
Limpar a unidade do condensador
Limpar a máquina

Resolução de problemas, 71

Reparações, 72

Peças sobressalentes

! Tenha este folheto de instruções à mão para consultá-lo sempre que necessário. Leve-o consigo se mudar de casa e, caso venda este aparelho, passe o folheto ao novo proprietário, de modo a certificar-se de que este folheto permanece com o equipamento e de que o novo proprietário pode estar informado acerca dos avisos e sugestões sobre o respectivo funcionamento.

! Leia cuidadosamente as instruções; as páginas que se seguem contêm informações importantes acerca da instalação, bem como sugestões sobre o funcionamento da máquina.

 **INDESIT**

Instalação

P

Onde colocar a sua máquina

- Instale a sua máquina a alguma distância de ligações de gás, fogões, aquecedores e placas de cozinha, uma vez que as chamas podem danificar o aparelho.

mínima espaço 10 mm

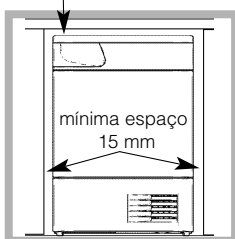

- Se pretende instalar o aparelho por baixo de uma bancada ou de um balcão, não se esqueça de deixar um espaço de 10 mm entre a bancada e quaisquer objectos ou acima do tampo da máquina e um espaço de 15 mm entre as partes

laterais da máquina e mobiliário ou paredes. Assegura assim a correcta circulação do ar. Certifique-se de que as ventilações posteriores não ficam obstruídas.

Ventilação

Quando a secadora estiver em utilização, tem de existir uma ventilação adequada. Certifique-se de que coloca a sua máquina num ambiente que não seja húmido e de que existe uma ventilação adequada. O fluxo de ar em torno da secadora é essencial para condensar a água produzida durante a lavagem; a secadora não funciona em perfeitas condições se encerrada no espaço fechado ou armário.

! Não recomendamos a instalação da secadora num armário, mas o aparelho nunca deve ser instalado por trás de uma porta que se possa trancar, uma porta deslizante ou com uma dobradiça instalada no lado oposto à porta da máquina.

! Se utilizar a secadora numa sala pequena e fria, pode gerar-se alguma condensação.

Instruções de inversão da porta

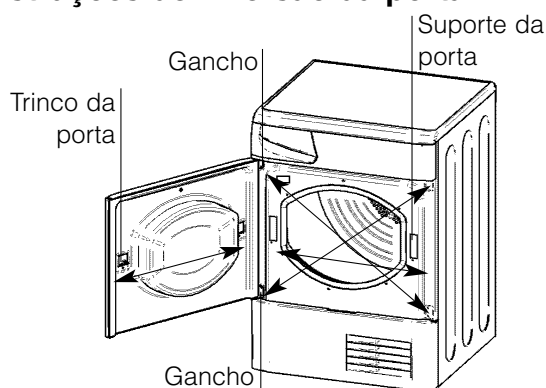

A porta da sua secadora é reversível e pode mudar-se facilmente. Mude o suportes de trinco na diagonal e os parafusos. Mude o trinco da porta e fechadura com as placas de paragem opostas (*ver diagrama acima*).

Drenagem da água

Se a sua secadora estiver instalada junto a um ponto de canalização, a água pode ser canalizada para este sistema. Isto afasta a necessidade de esvaziar o recipiente de água. Se a secadora estiver empilhada sobre ou instalada junto à máquina de lavar roupa, pode partilhar o mesmo ponto de canalização. A altura do cano deve ser inferior a 1m A partir da parte inferior da secadora.



Retire o grampo e o tubo deste ponto...

Retire o grampo e o tubo da posição mostrada (*ver diagrama*).



...instale o novo tubo e monte o grampo aqui.

Instale um tubo com um comprimento adequado no novo local (*ver diagrama*) e instale novamente o grampo.

! Certifique-se de que o tubo não fica obstruído ou dobrado quando a secadora estiver na sua posição final.

Ligações eléctricas

Certifique-se do seguinte antes de introduzir a ficha numa tomada de corrente eléctrica:

- A tomada tem de ter ligação à terra.
- A tomada deve ter capacidade para sustentar a potência máxima de máquinas, que está indicada na chapa de classificação (*ver Descrição da máquina de secar*).
- A tensão deve encontrar-se dentro dos valores indicados na chapa de classificação (*ver Descrição da máquina de secar*).
- A tomada deve ser compatível com a ficha da máquina. Se não for este o caso, substitua a ficha ou a tomada.

! A secadora não deve ser instalada ao ar livre, mesmo que seja num espaço abrigado. Pode ser extremamente perigosa a exposição à chuva ou tempestades.

! Depois de instalada, a cablagem eléctrica e ficha da máquina deve estar facilmente alcançável.

! Não utilize cabos de extensão.

! O cabo de alimentação não deve ser dobrado ou pisado.

! O fio de alimentação eléctrica deve ser verificado periodicamente e substituído por um fio preparado especialmente para esta secadora, apenas por técnicos autorizados (*ver Reparções*). Fios de alimentação novos ou mais longos são fornecidos sem custos adicionais por representantes autorizados.

! O fabricante recusa qualquer responsabilidade caso estas regras não seja seguidas.

! Se tiver dúvidas sobre o mencionado acima consulte um electricista qualificado.

Antes de iniciar a utilização da sua máquina de secar roupa

Depois de instalar a sua máquina e antes de iniciar a sua utilização, limpe o interior do tambor para remover qualquer pó que se tenha acumulado durante o transporte.

Descrição da máquina de secar

Para abrir a porta

Pressione e liberte o painel frontal na posição apresentada

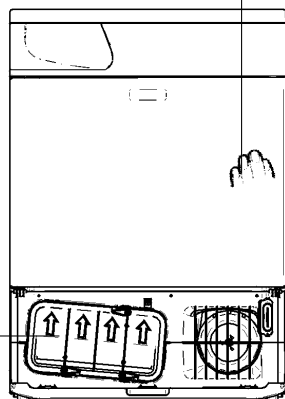

Unidade do condensador (tampa abre)

Características

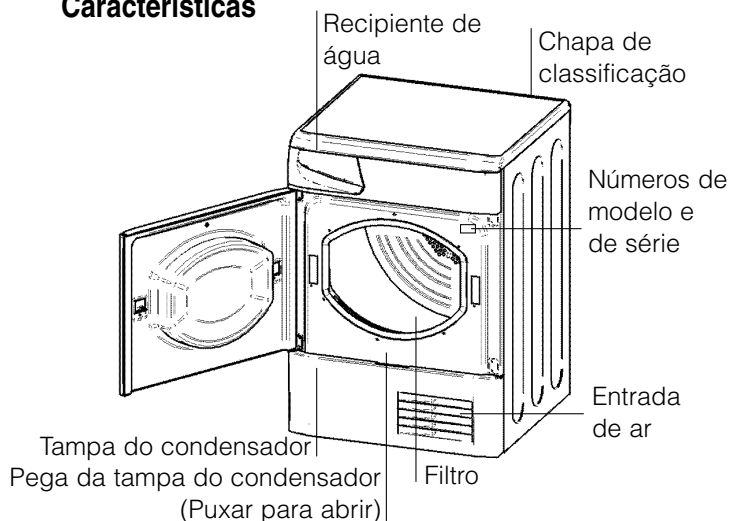

Painel de controlo

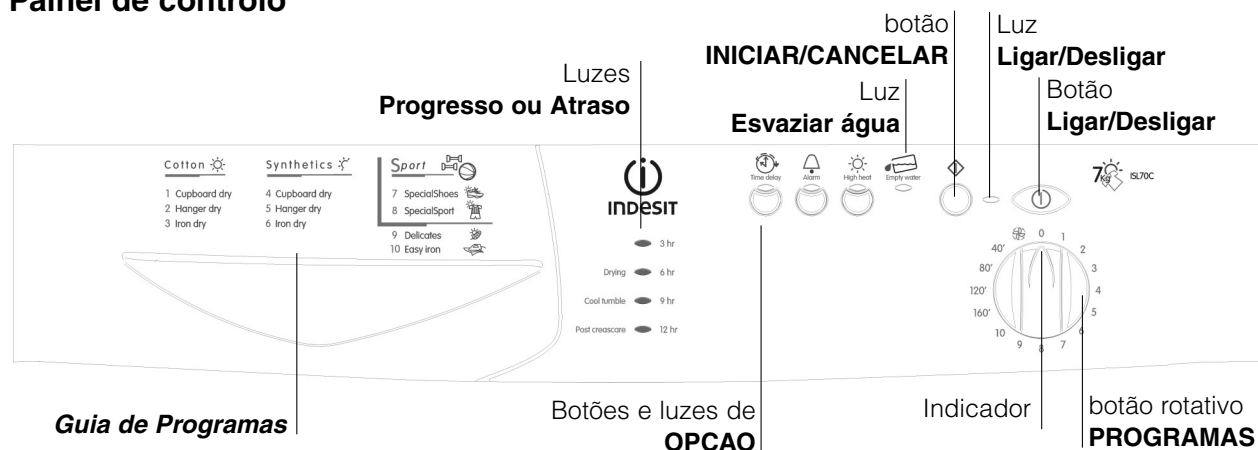

O botão **INICIAR/CANCELAR** inicia um programa seleccionado. Quando pressionar este botão, é emitido um sinal sonoro e as luzes de progresso ficam intermitentes para confirmarem a acção. Se não definiu um programa, o sinal sonoro apita quatro vezes. Durante a execução de um programa, manter este botão sob pressão cancela o programa e pára a secadora (*ver Arranque e Programas*).

Os botões e luzes de **OPÇÃO** seleccionam as opções disponíveis para o seu programa seleccionado (*ver Arranque e Programas*). As luzes indicam que a opção foi seleccionada.

O **Guia de Programas** permite consultar uma tabela de utilização fácil com todos os programas disponíveis.

A luz indicadora **Esvaziar água** indica que o recipiente de água deve ser esvaziado. Quando se encontra em estado intermitente significa que o contentor está cheio.

A luz demora alguns segundos a apagar-se depois de colocar novamente o recipiente de água vazio e, para que a luz se apague, a secadora deve estar em funcionamento (*ver Controlos*).

Nota: Se a cuba da água se encher, a luz acende-se, a temperatura é desligada e a sua roupa não seca.

A luz indicadora **Ligar/Desligar** indica que a sua secadora está a ser utilizada ou que está preparada para a selecção de um programa. Se esta luz passa a intermitente significa que existe uma falha (*ver Resolução de problemas*).

O botão **LIGAR/DESLIGAR** : Se a secadora estiver a funcionar e se premir este botão, a secadora pára. Pressione novamente para reiniciar a secagem.

As luzes **Progresso ou Atraso** em estado intermitente indicam o estado do programa ou o tempo de atraso. Durante um início atrasado, as luzes passam a intermitente para indicar o atraso seleccionado. Quando não se encontram em estado intermitente, indicam cada fase do programa, acendendo a luz correspondente (*ver Arranque e Programas*).

O botão rotativo **PROGRAMAS** define o programa: rode-o até que o indicador esteja a apontar para o programa que pretende seleccionar (*ver Arranque e Programas*).

Arranque e Programas

P

Escolher um programa

1. Ligue a secadora a uma tomada de corrente eléctrica.
2. Escolha a sua roupa de acordo com o tipo de tecido (*ver Roupa*).
3. Abra a porta e certifique-se de que o filtro está limpo e bem colocado e de que o recipiente da água está vazio e na respectiva posição (*ver Manutenção*).
4. Carregue a máquina e certifique-se de que nenhuma peça fica presa no fecho da porta. Feche a porta.
5. A luz Ligar/Desligar não está acesa: Pressione o botão LIGAR/DESLIGAR (ⓘ).
6. Escolha o programa de secagem após consulta da Guia de Programas (*ver Programas*) bem como as indicações para cada tecido (*ver Roupa*).
- Seleccione um programa, rodando o botão PROGRAMAS.
7. Defina um tempo de atraso, bem como outras opções, conforme necessário.
8. Se pretender seleccionar um sinal sonoro no final de um programa, pressione o botão de opção ALARME.
9. Pressione o botão INICIAR para começar. Durante o programa de secagem, pode verificar a sua roupa e retirar peças que já estejam secas enquanto as restantes continuam a secar. Quando fechar novamente a porta, prima o botão INICIAR de modo a retomar a secagem.
10. Durante os últimos minutos dos Programas de Secagem, antes do programa chegar ao fim, entra na fase de ROTAÇÃO A FRIO (os tecidos são arrefecidos), que deve ser sempre concluída.
11. Quando o programa estiver concluído. Será emitido um sinal sonoro se a opção ALARME tiver sido seleccionada. Abra a porta, retire a roupa, limpe o filtro e coloque-o novamente. Esvazie o recipiente de água e coloque-o novamente (*ver Manutenção*).. Se não retirar a roupa imediatamente, o secador rodará ocasionalmente durante 10 horas ou até abrir a porta.
12. Desligue a secadora.

Programa Engoma fácil

O 'Engoma fácil' é um programa breve de 10 minutos (8 minutos de calor, seguidos de 2 minutos de um período de rotação a frio), que ventila as fibras das roupas que foram deixadas na mesma posição/Local durante um período de tempo prolongado. O ciclo relaxa as fibras e facilita a passagem a ferro.

! O 'Engoma fácil' **não é um programa de secagem** e não deve ser utilizado com peças de roupa molhadas.

Para obter os melhores resultados:

1. Não carregue mais do que a capacidade máxima. Estes números referem-se ao peso em seco:

Tecido	Carga máxima
Algodão e Misturas de algodão	2,5 kg
Sintéticos	2 kg
Gangas	2 kg

2. Descarregue a secadora imediatamente após o fim do programa, pendure, dobre ou engome as peças de roupa e guarde-as no armário. Caso isto não seja possível, repita o programa.

O efeito 'Engoma fácil' varia de tecido para tecido. Funciona bem com tecidos tradicionais como algodão e misturas de algodão e menos bem em fibras acrílicas e em materiais como Tencel®.

Programa de desporto *Sport*

Sapatos especiais

- Este programa destina-se a secar um par de calçado desportivo dos tamanhos 37-46.
 - O calçado terá de ter sido lavado e rodado a uma velocidade de rotação mínima de 400rpm.
 - Deverão ser utilizados com a grelha de sapatos fornecida. Se rodar sapatos no tambor, danificará o secador.
 - Remova o filtro da respectiva posição na parte frontal do secador e instale a grelha.
 - Coloque os sapatos com a biqueira voltada para baixo e a sola voltada para si, com os atacadores no interior dos mesmos.
 - Os tempos de secagem variam consoante o tamanho e o estilo dos sapatos. Se, no final do programa, os sapatos não estiverem completamente secos, volte a executar o programa.
- !** Não seque os sapatos com inserções de Gel ou luzes intermitentes.
! Apenas sapatos secos feitos de materiais Sintéticos ou Lona.
! Quando terminar, remova a grelha de sapatos e **substitua o filtro**..

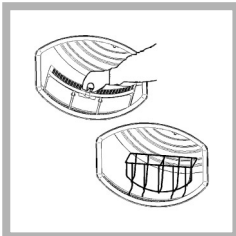

Desportos especiais

- Este é um programa para a rotação fria segura de peças como, por exemplo, Fatos de Treino e Calções com o símbolo 
- Pode ser utilizado para cargas até 1,5kg
- Recomendamos que as peças sejam reviradas antes da secagem.
- Este programa demorará um máximo de 130 minutos. O tempo varia consoante o tamanho e a densidade da carga e da velocidade de rotação utilizada na lavagem.
- As peças secas através deste programa são geralmente de pronto-a-vestir, porém, em certas peças as bordas poderão estar ligeiramente húmidas.

Programas

P

! Caso a luz LIGAR/DESLIGADO não se encontre acesa; Prima o botão LIGAR/DESLIGADO e, em seguida, seleccione o programa.

Programa	O que faz...	Como defini-lo...	Nota:
1 Algodão Armário	Seca a roupa na definição "Calor Alto", pronta a ser guardada no armário.	1. Defina o interruptor PROGRAMA para a posição 1 2. Seleccione qualquer Opção, se requerido. 3. Prima o botão INICIAR .	Opções disponíveis: Alarme Início Atrasado
2 Algodão Pendurar	Seca a roupa na definição "Calor Alto", pronta a ser pendurada.	1. Defina o interruptor PROGRAMA para a posição 2 2. Seleccione qualquer Opção, se requerido. 3. Prima o botão INICIAR .	Opções disponíveis: Alarme Início Atrasado
3 Algodão Pronto a engomar	Seca a roupa na definição "Calor Alto", pronta a engomar.	1. Defina o interruptor PROGRAMA para a posição 3 2. Seleccione qualquer Opção, se requerido. 3. Prima o botão INICIAR .	Opções disponíveis: Alarme Início Atrasado
4 Sintéticos Armário	Seca a roupa na definição "Calor Alto", pronta a ser guardada no armário.	1. Defina o interruptor PROGRAMA para a posição 4 2. Seleccione qualquer Opção, se requerido. 3. Prima o botão INICIAR .	Opções disponíveis: Alarme Início Atrasado
5 Sintéticos Pendurar	Seca a roupa na definição "Calor Alto", pronta a ser pendurada.	1. Defina o interruptor PROGRAMA para a posição 5 2. Seleccione qualquer Opção, se requerido. 3. Prima o botão INICIAR .	Opções disponíveis: Alarme Início Atrasado
6 Sintéticos Pronto a engomar	Seca a roupa na definição "Calor Alto", pronta a engomar.	1. Defina o interruptor PROGRAMA para a posição 6 2. Seleccione qualquer Opção, se requerido. 3. Prima o botão INICIAR .	Opções disponíveis: Alarme Início Atrasado
7 Sapatos especiais	Seca os sapatos na definição "Baixo Calor", pronto a ser utilizado (<i>ver página anterior</i>).	1. Defina o interruptor PROGRAMA para a posição 7 2. Seleccione qualquer Opção, se requerido. 3. Prima o botão INICIAR .	Opções disponíveis: Alarme
8 Desportos especiais	Seca o vestuário de desporto na definição "Baixo Calor", pronto a ser utilizado (<i>ver página anterior</i>).	1. Defina o interruptor PROGRAMA para a posição 8 2. Seleccione qualquer Opção, se requerido. 3. Prima o botão INICIAR .	Opções disponíveis: Alarme Início Atrasado
9 Delicados (ex. Acrílico)	Seca a roupa na definição "Baixo Calor", pronta a vestir.	1. Defina o interruptor PROGRAMA para a posição 9 2. Seleccione qualquer Opção, se requerido. 3. Prima o botão INICIAR .	Opções disponíveis: Alarme Início Atrasado
10 Engoma fácil	Breve programa (aproximadamente 10 minutos) que amacia as fibras da roupa que está pronta para ser engomada.	1. Defina o interruptor PROGRAMA para a posição 10 2. Seleccione qualquer Opção, se requerido. 3. Prima o botão INICIAR .	! Este não é um programa de secagem (<i>ver página anterior</i>). Opções disponíveis: Alarme
Secagem temporizada (160, 120, 80 ou 40 minutos)	Seca a roupa molhada que deseja secar com baixo calor ou cargas pequenas (menos de 1kg). Pode ser utilizado com a opção de calor alto, caso prefira utilizar um programa temporizado.	1. Defina o interruptor PROGRAMA para o tempo pretendido: 160, 120, 80 ou 40 . 2. Seleccione qualquer Opção, se requerido. 3. Prima o botão INICIAR .	Opções disponíveis: Alarme , Calor Alto , Início Atrasado Consulte os tempos de secagem propostos (<i>ver Roupa</i>). Os últimos 10 minutos destes programas é o "Rotação a frio" (<i>consultar abaixo</i>).
Rotação a frio	Breve programa (aproximadamente 10 minutos) que arrefece fibras ou roupa.	1. Defina o interruptor PROGRAMA para a posição 2. Seleccione qualquer Opção, se requerido. 3. Prima o botão INICIAR .	Opções disponíveis: Alarme

Arranque e Programas

P

Controlos

• Botão rotativo PROGRAMAS

! Cuidado, se a posição do interruptor PROGRAMA se alterar após premir o botão INICIAR, a nova posição NÃO alterará o programa seleccionado.

! Posição 0, defina o interruptor para a posição 0 para reiniciar e cancelar um programa.

• Botões / Luzes OPÇÃO

Estes botões são utilizados para personalizar o programa seleccionado para os seus requisitos. Terá de seleccionar um programa no respectivo interruptor antes de seleccionar uma opção. Nem todas as opções encontram-se disponíveis para todos os programas (*ver Arranque e Programas*). Se uma opção não se encontra disponível e caso prima o botão, o sinal sonoro será emitido quatro vezes. Se a opção encontra-se disponível, o sinal sonoro será emitido uma vez e a luz de opção acima do botão acender-se-á para confirmar a selecção. Após premir o botão INICIAR, apenas as opções Alarme poderão ser alteradas.

Luzes Progresso (☀️ **Secagem**, 🌀 **Rotação a frio**, 🚰 **Cuidados Pós-Vincos**) / **Atraso** (3hr, 6hr, 9hr, 12hr)

Quando a luz acima do botão Atraso estiver acesa, estas luzes passarão a intermitente para indicar que o tempo de atraso foi seleccionado. Durante os outros programas, indicam o progresso do secador. Cada uma dessas luzes acende-se quando a fase correspondente for iniciada.

Atraso de Tempo ⌚

O início de alguns programas (*ver Arranque e Programas*) pode ser atrasado num máximo de 12 horas em fases de 3 horas. Certifique-se de que a garrafa de água está esvaziada antes de definir um início atrasado.

Quando um início atrasado encontra-se em progresso, a luz acima do botão "Atraso" será acesa e a luz do período de atraso seleccionado passará a intermitente (após premir o botão INICIAR).

Para definir um início atrasado, prima o botão "Atraso de Tempo". A luz acima do botão será acesa em conjunto com a luz de atraso "3hr". Se premir novamente o botão, a definição de atraso avançará para "6hr". A luz "3hr" será apagada e a luz "6hr" será acesa. Cada vez que premir o botão, a definição de atraso avança 3 horas, conforme indicado pela luz correspondente. Se premir novamente o botão quando a luz "12hr" estiver acesa, o atraso será cancelado. Poderá igualmente cancelar o atraso, definindo o interruptor PROGRAMA para a posição 0, aguardando a emissão do sinal sonoro e, em seguida, regressando ao programa seleccionado.

Cuidados Pré-Vincos

Quando um início atrasado for seleccionado, a roupa entra, por vezes, num ciclo de rotação durante o período atrasado, de modo a ajudar a prevenir a formação de vincos.

Calor Alto ☀️

Quando disponível, este botão selecciona o calor alto. Se premir este botão, seleccionará uma definição de calor alto e a luz acima do botão é acesa. Por predefinição, o calor dos programas temporizados é baixo. Se premir o botão quando a luz ao longo do botão se encontra acesa, seleccionará uma definição de baixo calor e a luz será apagada.

Alarme 🔔

Encontra-se disponível em todos os programas e permite a emissão de um sinal sonoro no final do ciclo de secagem, de modo a avisá-lo que a roupa já pode ser removida. Se premir o botão, a luz indicará que a opção foi seleccionada.

Cuidados Pós-Vincos 🚰

As peças entram, por vezes, num ciclo de rotação após o final dos ciclos de secagem e Rotação a Frio, de modo a ajudar a prevenir a formação de vincos, caso não esteja disponível para remover a carga imediatamente após a conclusão do programa.

Luz Esvaziar água / recipiente de água 🚰

(Se esvaziou o secador, esta luz poderá ser ignorada, uma vez que não há necessidade de esvaziar o recipiente de água). Quando esta luz encontra-se acesa (não em estado intermitente), avisa-o que tem de esvaziar o recipiente de água. Se o recipiente de água se encher durante um programa, o aquecedor desliga-se e o secador executa um período "Rotação Fria", a luz passa a intermitente e será emitido um sinal sonoro. Em seguida, pára e todas as 3 luzes de progresso e a luz de atraso "3hr" serão acesas e a luz Esvaziar Água passa a intermitente. Deverá esvaziar o recipiente de água e reiniciar o secador, caso contrário, a roupa não ficará seca. Depois de reiniciar o secador, a luz demorará alguns segundos até se apagar. Para evitar este procedimento, esvazie sempre o recipiente de água cada vez que utilizar o secador (*ver Manutenção*).

• **Abertura da Porta**

A abertura da porta durante um programa provoca a interrupção do secador e os seguintes efeitos:

- Todas as 3 luzes de progresso e a luz de atraso "3hr" serão acesas.
- Durante uma fase de atraso, o mesmo prosseguirá com a contagem decrescente. O botão INICIAR **terá** de ser premido para retomar o programa de atraso. Uma das luzes de atraso passará a intermitente para indicar a definição de atraso actual..
- O botão INICIAR **terá** de ser premido para retomar o programa. As luzes de progresso serão alteradas para indicar o estado actual.
- Durante a fase "Rotação a Frio" ou "Cuidados Pós-Vincos" de um programa de secagem e em qualquer altura durante o programa "Ventilação" ou "Rotação a Frio", o programa terminará. Se premir o botão INICIAR, um novo programa será reiniciado desde o princípio.
- A alteração do interruptor PROGRAMA seleccionará um novo programa após premir o botão INICIAR. Tal poderá ser utilizado para seleccionar o programa "Rotação a Frio" para arrefecer as peças, caso considere que estejam suficientemente secas.

• **Nota**

Em caso de corte de electricidade, desligue a alimentação ou remova a ficha. Prima o botão INICIAR para retomar o programa.

Escolher a sua roupa

- Consulte os símbolos nas etiquetas das roupas, de modo a certificar-se de que os artigos podem ser utilizados na secadora.
- Escolha a roupa por tipo de tecido.
- Esvazie os bolsos e verifique os botões.
- Feche os fechos de correr e desaperte cintos e correias.
- Torça cada peça de modo a eliminar o máximo de água possível.

! Não carregue peças a pingar na secadora.

Carga máxima

Não carregue mais do que a capacidade máxima.

Estes números referem-se ao peso em seco:

Fibras naturais: 7 kg máx.

Fibras sintéticas: 3 kg máx.

! NÃO sobrecarregue a máquina, uma vez que pode resultar num desempenho de secagem reduzido.

Carga típica

Nota: 1kg = 1000g

Roupas		
Blusa	de algodão	150 g
	Outros	100 g
Vestido	de algodão	500 g
	Outros	350 g
Calças de ganga		700 g
10 fraldas		1000 g
Camisa	de algodão	300 g
	Outros	200 g
T-Shirt		125 g





Peças domésticas		
Capa de edredão em (Duplo)	algodão	1500 g
	Outros	1000 g
Toalha de mesa grande		700 g
Toalha de mesa pequena		250 g
Pano de cozinha		100 g
Toalhão de banho		700 g
Toalha de rosto		350 g
Lençol de banho		500 g
Lençol (solteiro)		350 g

No fim de um ciclo de secagem, os algodões ainda devem estar húmidos caso tenha agrupado algodões e sintéticos. Se isto acontecer, basta aplicar mais um breve período de secagem.

- **Nota:** Nos últimos 10 minutos de cada período de tempo, procede-se à secagem a frio; tenha em consideração esta função ao definir o tempo, uma vez que este período não seca a sua roupa.

Etiquetas de cuidado na lavagem

Observe as etiquetas nas suas peças de roupa, especialmente se está a utilizar a secadora pela primeira vez. Os símbolos que se seguem são os mais comuns:

-  Pode ser seco na máquina
-  **Não** pode ser seco na máquina
-  Seque com a temperatura máxima
-  Seque com a temperatura mínima

Peças não adequadas para secagem na máquina

- Artigos que contenham borracha ou materiais tipo borracha ou películas de plástico (almofadas ou material em PVC), quaisquer artigos inflamáveis ou objectos que contenham substâncias inflamáveis (toalhas vaporizadas com laca de cabelo).
- Fibras de vidro (alguns tipos de reposteiros).
- Artigos que tenham sido limpos a seco.
- Itens com o código ITCL  (*ver Peças delicadas*). Podem ser limpos com produtos de limpeza a seco domésticos. Siga as instruções cuidadosamente.
- Peças volumosas (colchas, sacos-cama, almofadas, cobertas grandes, etc). Estes artigos expandem-se e podem impedir o fluxo de ar no interior da secadora.

Roupa

P

Peças delicadas

Cobertores e cobertas de cama: artigos em acrílico (Acilan, Courtelle, Orion, Dralon) **devem ser secos** com especial cuidado com um TEMPERATURA BAIXA. Evite secar por um longo período de tempo.

Peças pregueadas ou enrugadas: leia as instruções de secagem do fabricante da peça.

Artigos com goma: não seque estes artigos com peças sem goma. Certifique-se de que retira o máximo da solução de goma da carga antes de colocá-la na secadora. Não seque em demasiado: a goma transforma-se em pó e deixa a sua roupa mole, eliminando o propósito da goma.

Tempos de secagem

O quadro que se segue apresenta os tempos de secagem APROXIMADOS em minutos. Os pesos referem-se a artigos secos:

Algodões 						
Temperatura Máxima 						
Tempos de secagem de 800-1000rpm na máquina de lavar						
		Metade da carga				Carga completa
1kg	2kg	3kg	4kg	5kg	6kg	7kg
30-40	40-55	55-70	70-80	80-90	95-120	120-140
Sintéticos 						
Temperatura Baixa (suave)						
Tempos de secagem em centrifugação reduzida na máquina de lavar						
		Metade da carga				Carga completa
1kg		2kg				3kg
40-50		50-70				70-90
Acrílicos  / 						
Temperatura Baixa (suave)						
Tempos de secagem em centrifugação reduzida na máquina de lavar						
		Metade da carga				Carga completa
1kg						2kg
40-80						80-100

Estes tempos são aproximados e podem variar dependendo de:

- Quantidade de água mantida nas roupas após o ciclo de centrifugação: as toalhas e peças delicadas retêm muita água.
- Tecidos: artigos que sejam do mesmo tipo de tecido, mas que sejam de texturas e espessuras diferentes poderão não ter o mesmo tempo de secagem.
- Quantidade de roupa: artigos únicos ou pequenas cargas podem demorar mais tempo a secar.
- Secagem: Se pretender engomar algumas das suas roupas, podem ser retiradas da máquina ainda um pouco húmidas. As restantes poderão ficar mais tempo, se precisar delas completamente secas.
- Definição de temperatura.
- Temperatura ambiente: se o espaço em que a máquina está instalada estiver frio, poderá demorar mais tempo a secar as suas roupas.
- Volumes: alguns artigos mais volumosos devem ser secos na máquina com cuidado. Sugerimos que remova estes artigos várias vezes, sacuda-os e volte a colocá-los na máquina até que estejam completamente secos.

! Não seque em demasiado as suas roupas. Todos os tecidos contêm um pouco de humidade natural, que os mantêm suaves e macios.

! O equipamento foi concebido e construído de acordo com normas de segurança internacionais. Estes avisos são apresentados por razões de segurança e devem ser seguidos minuciosamente.

Segurança Geral

- Esta secadora não se destina à utilização por pessoas (incluindo crianças) com capacidades físicas, sensoriais ou mentais reduzidas ou com falta de experiência ou conhecimento, a menos que tenham supervisão ou instruções quanto à utilização do aparelho por parte de uma pessoa responsável pela sua segurança.
- Esta secadora foi concebida para utilização doméstica e não utilização profissional.
- Não toque no equipamento com os pés descalços, nem com as mãos ou pés molhados.
- Desligue a máquina retirando a ficha e não puxando o fio.
- As crianças não devem aproximar-se da secadora durante a sua utilização. Depois da utilização da secadora, desligue-a no botão e da corrente eléctrica. Mantenha a porta fechada de modo que as crianças não utilizem a máquina como um brinquedo.
- As crianças não devem ser deixadas sozinhas para se garantir que não brincam com a secadora.
- O aparelho deve ser instalado correctamente com a ventilação adequada. A entrada de ar no painel frontal e a ventilação posterior por trás da secadora nunca devem estar obstruídos (*ver Instalação*).
- Nunca utilize a secadora em carpetes, cuja altura impeça o ar de entrar na secadora a partir da base.
- Verifique se a secadora está vazia antes de carregá-la.
-  O painel traseiro da secadora pode ficar muito quente. Nunca toque neste painel durante a utilização.
- Não utilize a secadora sem que o filtro, o recipiente de água e o condensador estejam seguramente afixados nas respectivas posições (*ver Manutenção*).
- Não utilize amaciador líquido na sua máquina de secar; adicione-o ao enxaguamento final da sua máquina de lavar.
- Não sobrecarregue a secadora (*ver Roupa* para além das cargas máximas).
- Não carregue peças que estejam a pingar.
- Seque apenas artigos que tenham sido lavados com água e detergente, enxaguados e centrifugados. Existe um risco de incêndio se secar peças que NÃO tenham sido lavadas com água.
- Verifique cuidadosamente todas as instruções nas etiquetas das roupas (*ver Roupa*).
- Não seque peças de vestuário que tenham sido tratadas com produtos químicos.
- Nunca seque artigos contaminados com substâncias inflamáveis (óleo de culinária, acetona, álcool, Gasolina, querosene, tira-nódoas, turpentina, ceras, removedores de cera e lacas para o cabelo), a menos que lavados com água quente e com uma quantidade considerável de detergente extra.
- Não seque borracha, artigos com partes em borracha e peças de vestuário, almofadas com aplicações em borracha, espuma (espuma de látex), borracha, plástico, toucas de duche, têxteis impermeáveis, fraldas ou pensos descartáveis, polietileno ou papel.

- Não seque artigos grandes e muito volumosos.
- Não seque fibras acrílicas a altas temperaturas.
- Complete cada programa com a respectiva Fase de rotação a frio.
- Não desligue a máquina quando ainda existirem artigos quentes no interior.
- Limpe o filtro após cada utilização (*ver Manutenção*).
- Esvazie o recipiente de água e coloque-o novamente (*ver Manutenção*).
- Limpe a unidade do condensador após intervalos regulares (*ver Manutenção*).
- Não permita a acumulação de resíduos na secadora.
- Nunca suba para cima da secadora. Pode resultar em ferimentos.
- Siga sempre as normas e requisitos eléctricos (*ver Instalação*).
- Compre sempre peças sobressalentes e acessórios originais (*ver Reparação*).

! AVISO: Nunca parar a secadora antes do fim do ciclo de secagem, a menos que todos os artigos sejam rapidamente retirados e espalhados de modo a dissipar o calor.

Informações Acerca de Reciclagem e Eliminação de Resíduos



Como parte do nosso continuado empenho em ajudar o ambiente, reservamo-nos o direito de utilizar componentes de qualidade, de modo a manter os custos baixos para os clientes e minimizar o desperdício de material.

- Eliminação do material da embalagem: siga os regulamentos locais, de modo que a embalagem possa ser reciclada.
- De modo a minimizar o risco de lesões para crianças, remova a porta e a ficha e corte o fio eléctrico do aparelho. Elimine estas peças separadamente a fim de assegurar que o aparelho não possa mais ser ligado a uma tomada eléctrica.

Recolha dos electrodomésticos

A directiva Europeia 2002/96/CE referente à gestão de resíduos de aparelhos eléctricos e electrónicos (RAEE), prevê que os electrodomésticos não devem ser escoados no fluxo normal dos resíduos sólidos urbanos. Os aparelhos desactualizados devem ser recolhidos separadamente para otimizar a taxa de recuperação e reciclagem dos materiais que os compõem e impedir potenciais danos para a saúde humana e para o ambiente.

O símbolo constituído por um contentor de lixo barrado com uma cruz deve ser colocado em todos os produtos por forma a recordar a obrigatoriedade de recolha separada.

Os consumidores devem contactar as autoridades locais ou os pontos de venda para solicitar informação referente ao local apropriado onde devem depositar os electrodomésticos velhos.

Poupar energia e respeitar o ambiente

- Torça as peças de vestuário para eliminar o excesso de água antes de colocá-las na máquina de secar (se primeiro utilizar uma máquina de lavar, seleccione um ciclo de centrifugação elevado). Ao fazer isto, poupa tempo e energia durante a secagem.
- Seque sempre com cargas completas – assim, poupa energia: artigos únicos ou pequenas cargas podem demorar mais tempo a secar.
- Limpe o filtro após cada utilização para cortar nos custos de consumo de energia (*ver Manutenção*).

Manutenção e Cuidado

P

Desligar a electricidade

! Desligue a secadora quando não estiver em utilização, durante tarefas de limpeza e durante todas as operações de manutenção.

Limpar o filtro depois de cada ciclo

O filtro é uma parte importante da sua secadora: acumula restos de fibras e resíduos que se formam durante a secagem. Pequenos objectos também podem ficar presos no filtro. Assim, após a secagem, limpe o filtro, lavando-o debaixo de água corrente ou limpe com o seu aspirador. Caso o filtro fique entupido, o fluxo de ar no interior da secadora fica seriamente comprometido: os tempos de secagem prolongam-se e consome mais energia. Também pode danificar a sua secadora.

O filtro encontra-se na grelha frontal da secadora (*ver diagrama*).

Remoção do filtro:

1. Puxe a pega de plástico do filtro para cima (*ver diagrama*).
2. Limpe o filtro e coloque-o novamente correctamente.
Certifique-se de que o filtro está completamente encaixado na grelha da máquina.

! Não utilize a máquina sem colocar novamente o filtro.

Esvazie o recipiente de água após cada ciclo

Puxe o recipiente para fora da secadora e esvazie-o num local adequado. Coloque novamente o recipiente de água de forma segura.

Verifique sempre o recipiente de água e esvazie-o antes de iniciar um programa de secagem novo.

Verificar o tambor depois de cada ciclo

Rode o tambor manualmente, de modo a remover pequenos objectos (lenços) que podem ter ficado na máquina.

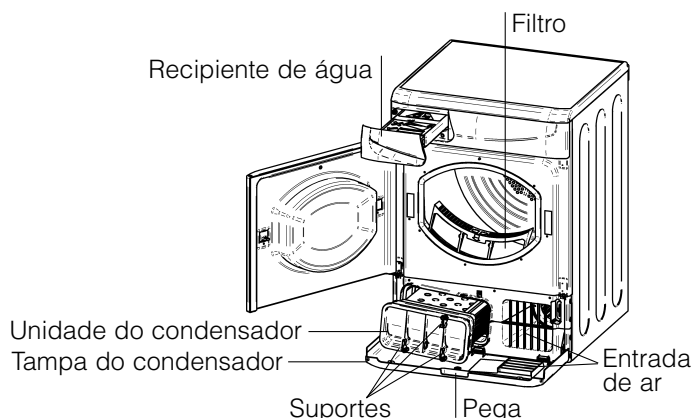

Limpar o tambor

! Não utilize agentes de limpeza de aço inoxidável ou palha de aço, abrasivos, para limpar o tambor.

É possível que uma película colorida comece a aparecer no tambor de aço inoxidável. Tal poderá ser causado por uma combinação de água e/ou agentes de limpeza como, por exemplo, amaciador de tecido da lavagem. Esta película colorida não afectará o desempenho do secador.

Limpar a unidade do condensador

Periodicamente (todos os meses), retire a unidade do condensador e limpe qualquer acumulação de algodão que se encontre entre as placas, enxaguando por baixo de água corrente fria. Este procedimento deve ser concluído com água fria a partir da parte traseira do condensador.

Remoção do condensador:

1. Desligue a secadora e abra a porta.
2. Abra a tampa do condensador (*ver diagrama*).
Solte os três suportes, rodando-os da direita para a esquerda a 90° e, em seguida, puxando a pega para removê-los da secadora.
3. Limpe a superfície dos vedantes e coloque novamente, certificando-se de que os suportes estão bem fixos.

Limpeza

- As partes externas de metal ou em plástico e borracha podem ser limpas com um pano húmido.
- Periodicamente (de 6 em 6 meses), aspire a grelha da entrada de ar frontal e as ventilações da parte posterior da secadora para retirar qualquer acumulação de algodão, linho ou pó. Remova também a acumulação de algodão da parte frontal do condensador e áreas dos filtros e limpe ocasionalmente com um aspirador.

! Não utilize solventes nem produtos abrasivos.

! A sua secadora utiliza componentes de rolamentos especiais que não necessitam de lubrificação.

! Verifique a sua secadora regularmente por técnicos autorizados, de modo a certificar-se da segurança eléctrica e mecânica (*ver Reparação*).

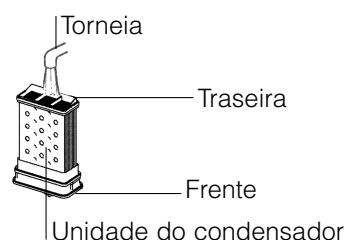

Um dia a sua máquina parece não querer funcionar. Antes de contactar o seu Centro de Serviços (*ver Reparação*), analise as seguintes sugestões de resolução de problemas:

P

Problema:

Causas possíveis / Solução:

A secadora não inicia.

- A ficha não está ligada à tomada, ou não está a fazer contacto.
- Ocorreu uma falha de energia.
- Há um fusível queimado. Experimente ligar outro aparelho à tomada.
- Está a utilizar um cabo de extensão? Experimente ligar o fio de alimentação da secadora directamente à tomada.
- A porta está bem fechada?
- O botão PROGRAMAS não foi posicionado correctamente (*ver Arranque e Programas*).
- O botão INICIAR não foi posicionado correctamente (*ver Arranque e Programas*).

O ciclo de secagem não inicia.

- Definiu um atraso do tempo (*ver Arranque e Programas*).

Demora muito tempo a secar.

- O filtro não foi limpo (*ver Manutenção*).
- O recipiente de água tem de ser esvaziado? A luz esvaziar água encontra-se em estado intermitente? (*ver Manutenção*).
- O condensador tem de ser limpo? (*ver Manutenção*).
- A definição de temperatura não é ideal para o tipo de tecido que está a secar (*ver Arranque e Programas, e ver Roupa*).
- O tempo de secagem correcto não foi seleccionado para a carga (*ver Roupa*).
- A grelha de entrada de ar ou as grelhas traseiras estão obstruídas (*ver Instalação, e ver Manutenção*).
- As peças estavam demasiado molhadas (*ver Roupa*).
- A secadora foi sobrecarregada (*ver Roupa*).

A luz Esvaziar água encontra-se em estado intermitente mas o secador apenas se encontra a funcionar há pouco tempo.

- É provável que o recipiente de água não tenha sido esvaziado no início do programa. Não espere pelo sinal esvaziar água. Verifique sempre o recipiente e esvazie-o antes de iniciar um programa de secagem novo (*ver Manutenção*).

A luz Esvaziar água encontra-se acesa e o recipiente de água não está cheio.

- Este procedimento é normal. A luz passa a intermitente quando o recipiente encontra-se cheio. Se a luz estiver acesa mas não em estado intermitente, significa que é apenas um aviso para esvaziar o recipiente (*ver Arranque e Programas*).

A luz LIGAR/DESLIGAR encontra-se em estado intermitente para indicar uma falha.

- Se a luz LIGAR/DESLIGAR ficar intermitente juntamente com as luzes Atraso de Tempo e Calor Alto; ou se a luz LIGAR/DESLIGAR ficar intermitente juntamente com as luzes Atraso de Tempo, Alarme, Calor Alto e Esvaziar Água:
 - Desligue a máquina e desligue a ficha. Limpe o filtro e o condensador (*ver Manutenção*). Ligue novamente a ficha, ligue a máquina e, em seguida, inicie outro programa. Se a mesma combinação de luzes se mantiver intermitente, contacte o Centro de Serviços (*ver Reparação*).
- Se qualquer outra combinação de luzes ficar intermitente: Anote as outras luzes que se encontram acesas e contacte o Centro de Serviços (*ver Reparação*).

O programa acaba e as roupas estão mais húmidas do que deviam.

- **!** Por razões de segurança, a secadora tem um tempo de programa máximo de 3 horas. Se um programa automático não detectar a humidade final necessária durante este tempo, a secadora conclui o programa e pára. Verifique os pontos anteriores e execute novamente o programa; se os resultados continuarem húmidos, contacte o Centro de Serviço (*ver Reparação*).

Reparação

P

Antes de contactar o Centro de Serviços:

- Utilize o guia de resolução de problemas para ver se consegue resolver o problema (*ver Resolução de problemas*).
- Caso contrário, desligue a secadora e contacte o Centro de Serviço mais próximo.

O que dizer ao Centro de Serviço:

- nome, morada e código postal.
- número de telefone.
- o tipo de problema.
- a data de compra.
- o modelo do aparelho (Mod.).
- o número de série (S/N).



Estas informações podem ser encontradas na etiqueta de dados, no interior da porta da máquina.

Peças sobressalentes

Esta secadora é uma máquina complexa. Repará-la sozinha ou através de um técnico não autorizado pode provocar danos a uma ou mais pessoas, pode danificar a máquina e pode invalidar a garantia das peças sobressalentes. Contacte um técnico autorizado se tiver problemas durante a utilização da máquina. As peças sobressalentes foram concebidas exclusivamente para este equipamento e não se destinam a outras utilizações.

Programas Comparativos

- Programas recomendados para o teste comparativo em conformidade com a norma EN61121

Programa (EN61121)	Programa a seleccionar		Carga
Algodão seco	2 Algodão - Pendurar		7 kg
Algodão de secagem a ferro	3 Algodão - Pronto a engomar		7 kg
Têxteis delicados	4 Sintéticos - Armário		3 kg

! Nota: esta não é uma lista completa de opções do programa (*ver Arranque e Programas*).

CE Este equipamento está em conformidade com as seguintes directivas da UE:
- 2006/95/EC (Equipamento de Baixa Tensão)
- 89/336/EEC, 92/31/EEC e 93/68/EEC (Compatibilidade Electromagnética)



English, 1



Italiano, 13



Français, 25



Deutsch, 37



Español, 49



Português, 61



Nederlands, 73

ISL70C

Inhoud

Installatie, 74

Het omdraaien van de deur
Het plaatsen van de droger
Ventilatie
Waterafvoer
Elektrische aansluitingen
Voor het eerste gebruik van de droger

Beschrijving van de droogautomaat, 75

Het openen van de deur
Kenmerken
Bedieningspaneel

Start en programma's, 76-78

Een programma kiezen
Programmatabel
De bedieningen

Wasgoed, 79-80

Het wasgoed sorteren
Droogsymbolen
Speciaal wasgoed
Droogtijden

Veiligheidsinstructies en waarschuwingen, 81

Algemene veiligheidsinstructies
Afdanken van het apparaat
Energiebesparing en respect voor het milieu

Reiniging en onderhoud, 82

Haal de stekker uit het stopcontact
Reinig het pluizenfilter na elk gebruik
Leeg de waterbak na elk gebruik
Controleer de trommel na elk gebruik
Het reinigen van de condenseenheid
Het reinigen van de droger

Problemen oplossen, 83

Technische dienst, 84

Reserveonderdelen

! Bewaar deze gebruiksaanwijzing zodat u haar indien nodig kunt raadplegen. Neem de gebruiksaanwijzing mee als u verhuist en mocht u dit apparaat verkopen of aan iemand anders geven, geef dit boekje er dan bij, zodat de volgende eigenaar ook kennis kan nemen van de veiligheidsvoorschriften en aanbevelingen voor gebruik.

! Lees de instructies aandachtig door; op de volgende bladzijden vindt u belangrijke informatie over de installatie en aanbevelingen voor het gebruik van het apparaat.

Installatie

NL

Het plaatsen van de droogautomaat

- Plaats de droogautomaat op voldoende afstand van uw gasfornuis, kachel, verwarming of gasstel; vlammen kunnen schade toebrengen aan het apparaat.

Minimale spleet 10mm

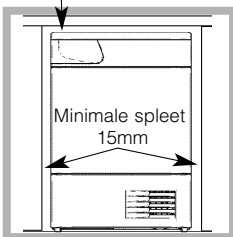

- Als u het apparaat onder een werkblad wilt plaatsen, zorg er dan voor dat er tussen de onderkant van het werkblad en eventuele andere voorwerpen op of boven de machine een spleet van 10 mm zit en laat minstens 15 mm ruimte vrij tussen de

zijanten van de machine en zijwanden of muren. Zo kan er voldoende lucht circuleren. Zorg dat er niets voor de afvoeropeningen aan de achterkant zit.

Ventilatie

Als de droger in gebruik is, dient er voldoende ventilatie te zijn. Plaats de droger niet in een vochtige ruimte en zorg ervoor dat er voldoende lucht kan circuleren. Om het water wat tijdens het wassen gebruikt wordt te laten condenseren, is het zeer belangrijk dat er voldoende luchtstroom is rondom de droger. In een afgesloten ruimte of kast werkt de droger niet efficiënt.

! Het is niet aan te bevelen de droogautomaat te installeren in een kast. De droogautomaat mag zeker nooit worden geïnstalleerd achter een afsluitbare deur, een schuifdeur of een deur met een scharnier aan de tegenoverliggende zijde van de deurscharnier van de droogautomaat.

! Als de droger in een kleine of koude ruimte geplaatst wordt, kan er condensatie plaatsvinden.

Het omdraaien van de deur

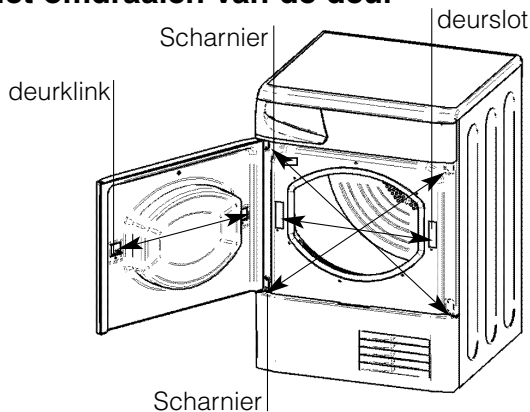

Het is eenvoudig om de deur van uw droger om te draaien. Verplaats de scharnieren en afdekschroeven diagonaal, zoals op de tekening aangegeven. Verwissel het deurklink en het deurslot met de afdekschroeven van de andere kant van de deur (zie *tekening*).

Waterafvoer

Als de droger naast een afvoer geplaatst wordt, kan deze voor de afvoer van het water gebruikt worden. U hoeft de waterbak dan niet te legen. Als de droger op of naast een wasmachine wordt geïnstalleerd, kan dezelfde afvoer worden gebruikt. De afvoer moet minder dan 1 meter hoog zijn vanaf de onderkant van de droger.



Verwijder de klem en slang uit de aangegeven positie (zie *tekening*).



Plaats een slang van de juiste lengte op de aangegeven plaats (zie *tekening*) en zet de klem terug.

! Let op dat de slang niet gekneld of geknikt zit als de droger op zijn definitieve plaats staat.

Elektrische aansluitingen

Controleer de volgende punten voor u de stekker in het stopcontact steekt.

- Het stopcontact moet geaard zijn.
- Het stopcontact moet geschikt zijn voor de maximale stroom van het apparaat; deze wordt aangegeven op het typeplaatje (zie *Beschrijving van de droogautomaat*).
- Het voltage moet zich binnen de waarden bevinden die op het typeplaatje zijn vermeld (zie *Beschrijving van de droogautomaat*).
- Het stopcontact moet geschikt zijn voor de stekker van de droogautomaat. Als dit niet het geval is, dient de stekker of het stopcontact te worden vervangen.

! De droger mag niet buiten geplaatst worden, zelfs niet als de plaats overdekt is. Het is zeer gevaarlijk om het apparaat aan regen of storm bloot te stellen.

! De stroomkabel en de stekker moeten zich na de installatie binnen handbereik bevinden.

! Gebruik geen verlengsnoeren.

! De stroomkabel mag niet worden gebogen of platgedrukt.

! De stroomkabel dient periodiek gecontroleerd te worden en mag alleen door erkende vakmensen worden vervangen door een kabel die geschikt is voor deze droger (zie *Technische dienst*). Nieuwe of langere stroomkabels zijn tegen extra kosten verkrijgbaar bij erkende dealers.

! De fabrikant stelt zich niet aansprakelijk als deze regels niet worden nageleefd.

! Als u niet zeker bent over de hierbovenvermelde informatie raden wij u aan contact op te nemen met een bevoegd elektricien.

Voor het eerste gebruik

Na het installeren van de droger en voor het eerste gebruik dient de binnenkant van de trommel te worden schoongemaakt om eventueel stof dat door het transport is ontstaan te verwijderen.

Beschrijving van de droogautomaat

Het openen van de deur

Druk op de aangegeven plaats op het voorpaneel en laat los

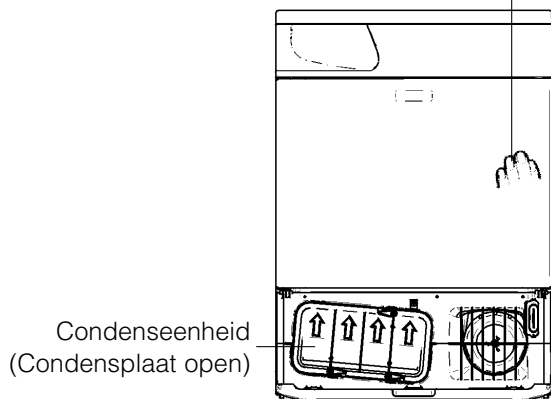

Kenmerken

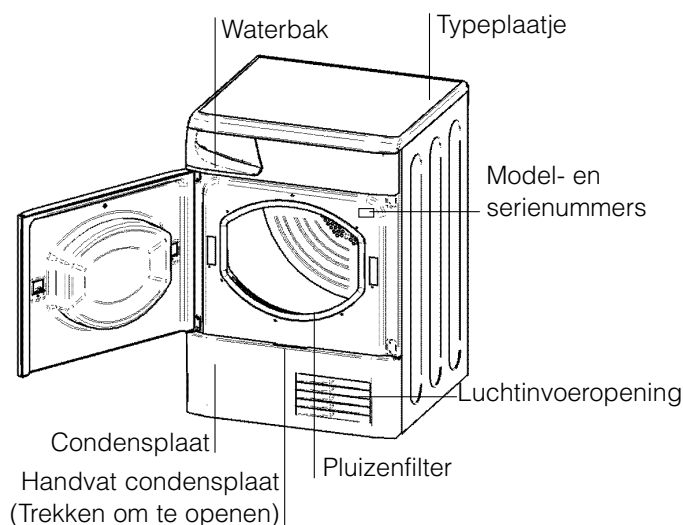

Bedieningspaneel

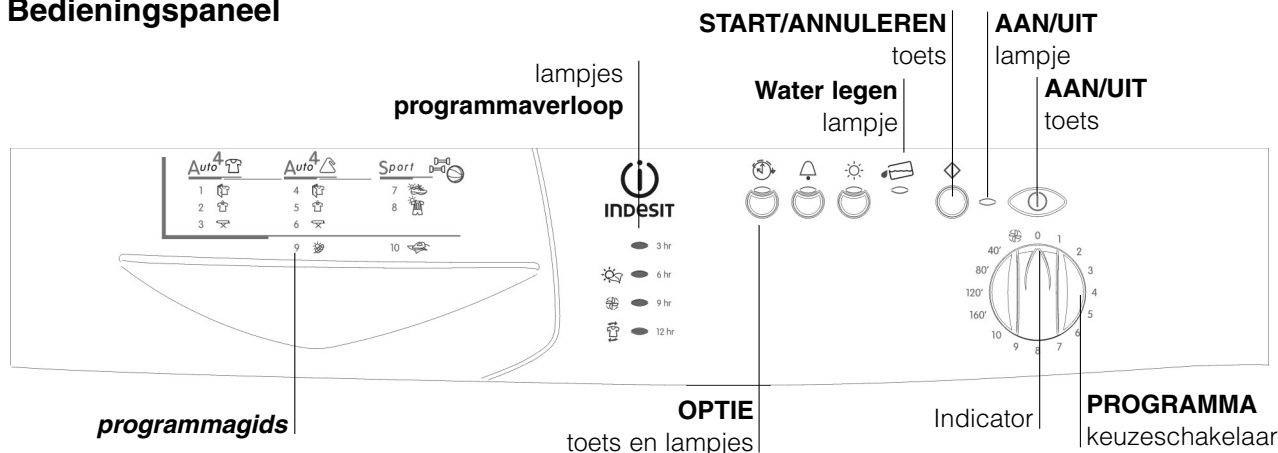

De toets **START/ANNULEREN** start een gekozen programma. Als u op deze knop drukt, hoort u één pieptoon, terwijl de vooruitgangslampjes ter bevestiging knipperen. Als u geen programma heeft ingesteld, hoort u viermaal een pieptoon. Als er een programma bezig is en u deze knop ingedrukt houdt, wordt het programma geannuleerd en stopt de droogtrommel (zie *Start en programma's*).

De **OPTIE** toets en lampjes kunt u de mogelijke opties voor het geselecteerde programma kiezen (zie *Start en programma's*). De lampjes geven aan dat de optie links naast het lampje geselecteerd is.

Met de **programmavoorloop** kunt u een gebruiksvriendelijke tabel met de beschikbare programma's raadplegen.

Water legen Lampje geeft aan dat de waterbak geleegd dient te worden. Een knipperend lampje geeft aan dat de waterbak vol is.

Na het terugplaatsen van de lege waterbak duurt het een paar seconden voor het lampje uit gaat. De droger moet hiervoor aan staan (zie *De Bedieningen*).

Opmerking: Als de waterbak vol is, gaat het lampje aan, de verwarming wordt uitgeschakeld en uw wasgoed droogt niet.

Het indicatorlampje **aan/uit** : geeft aan dat uw droogtrommel in gebruik is of klaar is om een programma te kiezen. Als dit lampje knippert is er een probleem (zie *Problemen oplossen*).

De toets **AAN/UIT** : Als de droogtrommel in werking is en u op deze knop drukt, stopt de droogtrommel. Drukt nogmaals op deze knop om de droogtrommel opnieuw te starten.

De lampjes **programmavoorloop** geven de status van het programma aan, of een uitgestelde start als ze knipperen. Tijdens een uitgestelde start knippert het lampje om de geselecteerde vertraging aan te geven. Als het lampje niet knippert, geeft het bijbehorende lampje het stadium van het programma aan (zie *Start en programma's*).

De **PROGRAMMA** keuzeschakelaar dient om het programma in te stellen: draai aan de knop tot de indicator op het gewenste programma staat (zie *Start en programma's*).

Start en programma's

NL

Een programma kiezen

1. Steek de stekker van de droogtrommel in het stopcontact.
2. Sorteert het wasgoed op stofsoort (*zie Wasgoed*).
3. Doe de deur open en zorg ervoor dat het pluizenfilter schoon is en op zijn plaats zit en dat de waterbak leeg is en op zijn plaats zit (*zie Reiniging en Onderhoud*).
4. Vul de droogtrommel en zorg ervoor dat er geen wasgoed tussen de deur zit. Sluit de deur.
5. Als het aan/uit-lampje niet brandt: Druk op de toets AAN/UIT .
6. Kies een programma op basis van de programmajds (*zie Programma's*) en de symbolen voor elke soort stof (*zie Wasgoed*).
 - Kies een programma door de PROGRAMMA-keuzeschakelaar te draaien.
7. Stel een uitgestelde droogtijd en eventuele andere opties in.
8. Als u wenst dat op het einde van het programma een pieptoon weerklinkt, drukt u op de ALARM-optietoet.
9. Druk op de START toets om het drogen te beginnen. Tijdens het droogprogramma kunt u het wasgoed controleren en was die al droog is eruit halen terwijl u de rest van de was verder droogt in de machine. Sluit de deur weer en druk op de START toets om verder te gaan met drogen.
10. Tijdens de laatste minuten van droogprogramma's, voor het programma ten einde is, start de KOUDE- LUCHTFASE (het wasgoed wordt afgekoeld). Deze fase moet altijd worden doorlopen.
11. Wanneer het programma afgelopen is, hoort u een geluid als de ALARM toets is geselecteerd. Doe de deur open, haal het wasgoed uit de droger, reinig het pluizenfilter en plaats deze terug in de houder. Leeg de waterbak en plaats hem terug in de droger (*zie Reiniging en Onderhoud*). Als u het wasgoed niet onmiddellijk uit de droger haalt, zal de droger 10 uur lang met korte tussenpozen draaien tot u de deur opent.
12. Haal de stekker uit het stopcontact.

Programma Gemakkelijk strijken

'Gemakkelijk strijken' is een kort programma van 10 minuten (8 minuten warmte, gevolgd door 2 minuten koude lucht) dat de vezels van kleding verzacht die langer op dezelfde plek heeft gelegen. De cyclus ontspant de vezels waardoor ze gemakkelijker te strijken en op te vouwen zijn.

! 'Gemakkelijk strijken' is **geen droogprogramma** en dient niet gebruikt te worden voor natte kleding.

Voor het beste resultaat

1. Overschrijd de maximale beladingscapaciteit niet. Deze aantallen verwijzen naar het droge gewicht.

Stof	Maximale belading
Katoen en katoenmengsels	2,5 kg
Synthetische stoffen	2 kg
Spijkerstof	2 kg

2. Haal de droger onmiddellijk na het einde van het programma leeg, hang het wasgoed op of vouw of strijk het en berg het wasgoed op in de kast. Als dit niet mogelijk is het programma herhalen.

Het 'Gemakkelijk strijken' effect varieert per stof. Het werkt goed voor traditionele stoffen als katoen of katoenmengsels en minder goed voor synthetische vezels en materialen als Tencel®.

Sportprogramma

Speciale schoenen

- Dit programma is geschikt voor het drogen voor één paar sportschoenen maat 37-46.
- De schoenen moeten zijn gewassen en gecentrifugeerd op minimaal 400 toeren.

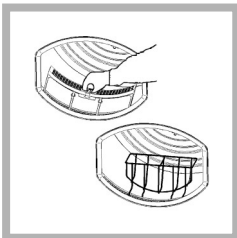

- Gebruik het bijgeleverde schoenenrek. Als u de schoenen in de trommel droogt, kan deze beschadigd worden.
- Haal het pluizenfilter uit de houder en plaats het schoenenrek.
- Stop de veters in de schoenen en zet de schoenen in het rek met de punten naar beneden en de zolen naar u toe.
- De droogtijd is afhankelijk van de maat en de stijl van de schoen. Als de schoenen niet volledig droog zijn na het einde van het programma, doorloop het programma dan opnieuw.

! Niet geschikt voor schoenen met gelzolen of lampjes.

! Droog alleen schoenen van synthetisch materiaal of stof.

! Haal na het drogen de schoenen uit het rek en **plaats het pluizenfilter terug**.

Bijzondere sporten

- Dit programma is geschikt voor het drogen van kleding die geschikt is voor de droger zoals joggingpakken en korte broeken met het volgende symbool: .
- Geschikt voor een belading van maximaal 1,5 kg
- We raden u aan de kleding voor het drogen binnenstebuiten te keren.
- Dit programma duurt maximaal 130 minuten. De feitelijke droogtijd hangt af van de hoeveelheid wasgoed, de dichtheid ervan en het centrifugeertoerental van de wasmachine.
- Wasgoed dat met dit programma gedroogd wordt, is meestal droog genoeg om direct te dragen maar bij dikkere kleding kunnen boorden of pijpen nog iets vochtig zijn.

Programma's

! Als het Aan/Uit lampje niet brand; Druk op de AAN/UIT toets (⏻) en selecteer vervolgens het programma.

Programma	Wat het doet...	Hoe in te stellen...	Opmerkingen
1 Katoen Kastdroog	Droogt uw kleding op hoge temperatuur, zodat ze daarna in de kast gelegd kan worden.	1. Zet de PROGRAMMA keuzeschakelaar op 1 . 2. Selecteer opties indien nodig. 3. Druk op de START toets .	Beschikbare opties: zoemer , latere starttijd
2 Katoen Ophangdroog	Droogt uw kleding op hoge temperatuur, zodat ze daarna opgehangen kan worden.	1. Zet de PROGRAMMA keuzeschakelaar op 2 . 2. Selecteer opties indien nodig. 3. Druk op de START toets .	Beschikbare opties: zoemer , latere starttijd
3 Katoen Strijkdroog	Droogt uw kleding op hoge temperatuur, zodat ze daarna gestreken kan worden.	1. Zet de PROGRAMMA keuzeschakelaar op 3 . 2. Selecteer opties indien nodig. 3. Druk op de START toets .	Beschikbare opties: zoemer , latere starttijd
4 Synthetisch materiaal Kastdroog	Droogt uw kleding op hoge temperatuur, zodat ze daarna in de kast gelegd kan worden.	1. Zet de PROGRAMMA keuzeschakelaar op 4 . 2. Selecteer opties indien nodig. 3. Druk op de START toets .	Beschikbare opties: zoemer , latere starttijd
5 Synthetisch materiaal Ophangdroog	Droogt uw kleding op hoge temperatuur, zodat ze daarna opgehangen kan worden.	1. Zet de PROGRAMMA keuzeschakelaar op 5 . 2. Selecteer opties indien nodig. 3. Druk op de START toets .	Beschikbare opties: zoemer , latere starttijd
6 Synthetisch materiaal Strijkdroog	Droogt uw kleding op hoge temperatuur, zodat ze daarna gestreken kan worden.	1. Zet de PROGRAMMA keuzeschakelaar op 6 . 2. Selecteer opties indien nodig. 3. Druk op de START toets .	Beschikbare opties: zoemer , latere starttijd
7 Speciale schoenen	Droogt uw schoenen op lage temperatuur, zodat ze daarna gedragen kunnen worden (<i>zie vorige pagina</i>).	1. Zet de PROGRAMMA keuzeschakelaar op 7 . 2. Selecteer opties indien nodig. 3. Druk op de START toets .	Beschikbare opties: zoemer
8 Bijzondere sporten	Droogt uw sporten kleding op lage temperatuur, zodat ze daarna gedragen kan worden (<i>zie vorige pagina</i>).	1. Zet de PROGRAMMA keuzeschakelaar op 8 . 2. Selecteer opties indien nodig. 3. Druk op de START toets .	Beschikbare opties: zoemer , latere starttijd
9 Delicate stoffen (bijv. Acryl)	Droogt uw kleding op lage temperatuur, zodat ze daarna gedragen kan worden.	1. Zet de PROGRAMMA keuzeschakelaar op 9 . 2. Selecteer opties indien nodig. 3. Druk op de START toets .	Beschikbare opties: zoemer , latere starttijd
10 Gemakkelijk strijken	Kort programma (ongeveer 10 minuten) dat de vezels verzacht van kleding die gestreken gaat worden.	1. Zet de PROGRAMMA keuzeschakelaar op 10 . 2. Selecteer opties indien nodig. 3. Druk op de START toets .	! Dit is geen droogprogramma (<i>zie vorige pagina</i>). Beschikbare opties: zoemer
Drogen gerurende een bepaalde tijd (160, 120, 80 of 40 minuten)	Droogt natte kleren die u op lage temperatuur wilt drogen of kleine ladingen (minder dan 1 kg). Kan worden gebruikt met optie hoge temperatuur als u liever droogt voor een bepaalde tijd.	1. Stel de PROGRAMMA keuzeschakelaar in op de gewenste tijd: 160, 120, 80 of 40 . 2. Selecteer opties indien nodig. 3. Druk op de START toets .	Beschikbare opties: zoemer , hoge droogtemperatuur , latere starttijd
Koude-luchtfase	Kort programma (ongeveer 10 minuten) dat de vezels van het wasgoed afkoelt.	1. Zet de PROGRAMMA keuzeschakelaar op . 2. Selecteer opties indien gewenst. 3. Druk op de START toets .	Beschikbare opties: zoemer

Start en programma's

NL

De Bedieningen

• PROGRAMMA keuzeschakelaar

! Waarschuwing, als de positie van de programma keuzeschakelaar na het indrukken van de START toets is veranderd, verandert de nieuwe positie het geselecteerde programma NIET.

! Positie 0, als u de keuzeschakelaar naar de 0 draait, wordt het programma geannuleerd.

• OPTIE toetsen / lampjes

Deze toetsen worden gebruikt om het geselecteerde programma naar uw wensen aan te passen. U dient eerst een programma te selecteren met de programma keuzeschakelaar voordat u een optie kunt selecteren. Niet alle opties zijn beschikbaar voor alle programma's (zie *Start en Programma's*). Als de optie niet beschikbaar is en u drukt op de toets, klinkt de zoemer vier keer. Als de functie beschikbaar is, hoort u één pieptoon en gaat het indicatorlampje naast de toets branden.

Als de functie beschikbaar is, hoort u een geluid en gaat het indicatorlampje boven de toets branden.

Voortgang (☀️, 🌀, 🌬️) / **Uitstellampjes (3 uur, 6 uur, 9 uur, 12 uur)**

Als het indicatorlampje van de toets programma uitstellen brandt dan knippert dit lampje om aan te geven dat het programma op een later tijdstip start. Tijdens andere programma's geven ze de voortgang van het droogproces weer. Als er een nieuwe fase van het droogproces van start gaat, gaat het bijbehorende lampje branden.

Programma uitstellen 🕒

De start van enkele programma's (zie *Start en programma's*) kan voor maximaal 12 uur worden uitgesteld in stappen van 3 uur. Leeg eerst de waterbak voor u een programma uitstelt.

Als het programma is uitgesteld zal het lampje boven de toets programma uitstellen branden en knippert de geselecteerde uitstelperiode (nadat de START toets is ingedrukt).

Druk op de toets programma uitstellen als u het programma later wilt starten. Het lampje boven de toets gaat branden evenals het indicatorlampje 3 uur uitstel. Drukt u nogmaals op de toets dan wordt het programma 6 uur uitgesteld; het 3 uren lampje gaat uit en het 6 uren lampje gaat branden.

Telkens als u op de toets drukt, wordt het programma 3 uur extra uitgesteld, zoals aangegeven door het bijbehorende lampje. Als het 12 uren lampje brandt en u drukt nogmaals op de toets, wordt het uitstel geannuleerd. U kunt het uitstellen ook annuleren door de programma keuzeschakelaar naar 0 te draaien, te wachten tot u de zoemer hoort en vervolgens het geselecteerde programma opnieuw te selecteren.

Kreukels voorkomen

Als u het programma hebt uitgesteld wordt het wasgoed tijdens de uitstelperiode af en toe rondgedraaid om kreukelen te voorkomen.

Hoge droogtemperatuur ☀️

Als deze toets beschikbaar is, selecteert hij drogen op hoge temperatuur. Als u deze toets indrukt, wordt het programma hoge temperatuur geselecteerd en gaat het lampje naast de toets branden. Programma's voor een bepaalde tijd worden standaard lage temperatuur. Als het lampje naast de toets brandt dan kunt u lage drogen selecteren door op de toets te drukken. Het lampje zal dan uit gaan.

Zoemer 🔔

Beschikbaar op alle programma's. Als deze optie geselecteerd is hoort u een zoemer aan het einde van de droogcyclus om u eraan te herinneren dat u het wasgoed uit de droger kunt halen. Als u op deze toets drukt, gaat het optielampje branden.

Kreukels herstellen 🌀

Indien beschikbaar en geselecteerd wordt het wasgoed af en toe rondgedraaid na het einde van het drogen en de koude-luchtfase om te voorkomen dat het kreukt als u niet direct na het afsluiten van het programma het wasgoed uit de machine haalt.

Water legen lampje / waterbak 🚰

(Als u uw droger op een afvoer hebt aangesloten kunt u dit lampje negeren, omdat de waterbak dan niet geleegd hoeft te worden).

Wanneer dit lampje brandt (niet knippert) dient u de waterbak te legen.

Als de waterbak zich tijdens een programma vult, wordt de verwarming uitgeschakeld en gaat er een koude-luchtfase van start. Daarna knippert het lampje en hoort u de zoemer. Hierna stopt de droger, alle 3 de lampjes programmaverloop gaan branden evenals het lampje 3 uur uitstel. Bovendien gaat het water legen lampje branden. U moet de waterbak legen en de droger opnieuw starten, anders droogt het wasgoed niet. Wanneer u de droger opnieuw start, duurt het enkele seconden voor het lampje uit gaat. Om dit te voorkomen, is het verstandig om de waterbak na elk gebruik te legen (zie *Reiniging en Onderhoud*).

• **Het openen van de deur**

Als u tijdens een programma de deur opent, stopt het droogprogramma en gebeurt er het volgende:

- Alle 3 de lampjes programmaverloop en het lampje 3 uur uitgestelde start gaan branden.
- Tijdens een uitstelfase blijft de tijd tot de start van het programma aftellen. De START toets **moet** ingedrukt worden om het uitstelprogramma te hervatten. Een van de uitstellampjes knippert om het huidige uitstel aan te geven.
- De START toets **moet** ingedrukt worden om het programma te hervatten. De lampjes programmaverloop veranderen om de huidige status aan te geven.
- Tijdens de koude-luchtfase of de fase kreukels voorkomen van een droogprogramma en op elk moment tijdens een Luchten of Koude-luchtfase programma, wordt het programma beëindigd. Als u op de START toets drukt, zal een nieuw programma vanaf het begin opstarten.
- Als u aan de programma keuzeschakelaar draait, selecteert u een nieuw programma, nadat u de START toets ingedrukt hebt. U kunt dit gebruiken om het Koud drogen programma te selecteren om wasgoed af te koelen als het droog genoeg is.

• **Opmerking**

Als er een stroomstoring is, zet dan de stroom uit of haal de stekker uit het stopcontact. Druk vervolgens op de START toets en het programma zal verder gaan.

Het wasgoed sorteren

- Controleer de droogsymbolen om te zien of de artikelen in de droogtrommel gedroogd kunnen worden.
- Sorteert het wasgoed per stofsoort.
- Leeg de zakken en controleer de knopen.
- Sluit ritsen en haakjes en bind losse riemen en ceinturen vast.
- Wring elk artikel uit om zoveel mogelijk water kwijt te raken.

! Doe geen druipnatte kleding in de droogautomaat.

Maximale belading

Overschrijd de maximale beladingscapaciteit niet.

Deze aantallen verwijzen naar droog gewicht:

Natuurlijke vezels: max. 7 kg

Synthetische vezels: max. 3 kg

! Doe NIET te veel wasgoed in de droger; dit kan het droogresultaat beïnvloeden.

Normale belading

Opmerking: 1kg = 1000g

Kleding		
Blouse	Katoen	150 g
	Anders	100 g
Jurk	Katoen	500 g
	Anders	350 g
Spijkerbroek		700 g
10 luiers		1000 g
Overhemd	Katoen	300 g
	Anders	200 g
T-Shirt		125 g

Huishoudelijke artikelen		
Dekbedovertrek (Tweepersoons)	Katoen	1500 g
	Anders	1000 g
Groot tafellaken		700 g
Klein tafellaken		250 g
Theedoek		100 g
Badlaken		700 g
Handdoek		350 g
Tweepersoonslaken		500 g
Eenpersoonslaken		350 g

Aan het einde van de droogcyclus kan katoen nog vochtig zijn als het samen met synthetische stoffen is gedroogd. Als dit gebeurt, laat het katoenen wasgoed dan nog een korte periode drogen.

- **Opmerking:** De laatste 10 minuten vormen de afkoelperiode. Hou hiermee dus rekening wanneer u de tijd instelt, want gedurende die 10 minuten wordt uw wasgoed niet gedroogd.

Droogsymbolen

Controleer de labels in uw kleding, vooral als u ze voor het eerst droogt. De volgende symbolen worden het meest gebruikt.

-  Drogen in de droogtrommel
-  **Niet** drogen in de droogtrommel
-  Droog op hoge stand
-  Droog op lage stand

Artikelen die niet geschikt zijn voor de droogtrommel

- Artikelen die rubber, rubberachtig materiaal of plastic film bevatten (kussens of regenkleding met PVC) of andere vlambare artikelen of artikelen die vlambare stoffen bevatten (bijv. handdoeken met haarspray erop).
- Glasvezel (bepaalde soorten gordijnen).
- Artikelen die chemisch gereinigd zijn.
- Artikelen met code  (zie *Speciaal wasgoed*). Deze kunt u reinigen met speciale producten voor chemisch reinigen met de droogautomaat. Volg de instructies nauwkeurig op.
- Grote, dikke voorwerpen (quilt, slaapzakken, kussens, grote dekbedden etc). Deze zetten uit bij het drogen en zouden de circulatie van lucht in de droger belemmeren.

Wasgoed

NL

Speciaal wasgoed





Dekens en spreien: artikelen van acryl (Acilan, Courtelle, Orion, Dralen) moeten voorzichtig gedroogd worden op LAGE. Droog ze niet te lang.

Geplooide of rimpelde kleding: controleer de droogsymbolen in de kleding.

Artikelen die met stijfsel zijn behandeld: droog deze niet samen met artikelen die niet met stijfsel zijn behandeld. Zorg ervoor dat zoveel mogelijk stijfsel is opgelost voor u het wasgoed in de droger doet. Niet te lang drogen: anders wordt het stijfsel poederachtig en wordt uw kleding slap, wat het effect van het stijfsel teniet doet.

Droogtijden

De onderstaande tabel geeft een RICHTLIJN van de droogtijden in minuten. De gewichten verwijzen naar droge kleding:

Katoen 						
HOGE TEMPERATUUR 						
Droogtijden bij centrifugetoerental van 800-1000 omw/min.						
		Halve lading				Hele lading
1kg	2kg	3kg	4kg	5kg	6kg	7kg
30-40	40-55	55-70	70-80	80-90	95-120	120-140
Synthetisch materiaal 						
LAGE TEMPERATUUR						
Droogtijden bij minder snelle centrifuge						
		Halve lading				Hele lading
1kg		2kg				3kg
40-50		50-70				70-90
Acryl  / 						
LAGE TEMPERATUUR						
Droogtijden bij minder snelle centrifuge						
		Halve lading				Hele lading
1kg						2kg
40-80						80-100

Deze tijden zijn richtlijnen en zijn afhankelijk van:

- Hoeveelheid water die zich na het centrifugeren nog in de kleding bevindt: handdoeken en fijne kleding houden veel water vast.
- Stof: artikelen van dezelfde soort stof maar met verschillende textuur en dikte hebben mogelijk niet dezelfde droogtijden.
- Hoeveelheid wasgoed: een kleine hoeveelheid wasgoed of slechts een enkel kledingstuk heeft vaak een langere droogtijd.
- Droogheid: als u kleding strijkt, kunt u het uit de droogtrommel halen als het nog een beetje vochtig is. Ander wasgoed kunt u in de droger laten tot het helemaal droog is.
- Ingestelde warmte.
- Kamertemperatuur: als het koud is in de kamer waar de droger staat, duurt het langer voor uw kleding droog is.
- Grote hoeveelheden: bepaalde dikke artikelen kunnen voorzichtig in de droogautomaat gedroogd worden. We raden u aan deze artikelen regelmatig uit de droogtrommel te halen, ze uit te schudden en terug in de droger te doen tot ze droog zijn.

! Droog uw kleding niet te lang. Alle stoffen bevatten een klein beetje natuurlijk vocht wat ze zacht en soepel houdt.

! Het apparaat voldoet aan internationale veiligheidsvoorschriften. Deze waarschuwingen zijn bedoeld voor uw veiligheid en moeten strikt worden opgevolgd.

Algemene veiligheidsinstructies

- Deze droger mag niet worden gebruikt door personen (o.a. kinderen) met beperkte fysieke, geestelijke of zintuiglijke mogelijkheden, of personen die over onvoldoende ervaring en kennis beschikken, tenzij ze door een veiligheidsverantwoordelijke de nodige instructies en toezicht hebben gekregen.
- Deze droogautomaat is ontworpen voor huishoudelijk gebruik en niet voor professioneel gebruik.
- Raak het apparaat niet aan als u geen schoeisel draagt of natte handen of voeten hebt.
- Wanneer u de stekker uit het stopcontact haalt, moet u altijd aan de stekker te trekken, nooit aan het snoer.
- Houd kinderen tijdens het drogen uit de buurt van het apparaat. Zet het apparaat na gebruik uit en haal de stekker uit het stopcontact. Houd de deur gesloten om te voorkomen dat kinderen het apparaat als speelgoed gebruiken.
- Kinderen moeten onder toezicht worden gehouden, zodat ze niet met de droger kunnen spelen.
- Het apparaat moet correct geïnstalleerd worden en voldoende geventileerd zijn. De luchtinvoeringen aan de voor- en achterkant van de droger mogen nooit worden afgedekt (*zie Installatie*).
- Plaats de droger niet op tapijt als de poolhoogte de luchtstroom onder het apparaat belemmert.
- Controleer voor het vullen altijd eerst of de droogautomaat leeg is.
-  De achterkant van de droger kan zeer heet worden. U mag deze dan ook nooit aanraken aan als de machine aanstaat.
- Gebruik de droger alleen als de filter, de waterbak en de condensplaat veilig op hun plaats zitten (*zie Reiniging en Onderhoud*).
- Gebruik geen vloeibare wasverzachter in de droogautomaat; giet vloeibare wasverzachter in uw wasmachine vóór de spoelbeurt.
- Overschrijd de maximale beladingscapaciteit niet (*zie Wasgoed*).
- Doe geen artikelen in de droger die druipnat zijn.
- Droog alleen artikelen in de droogautomaat die gewassen zijn met wasmiddel en water en die vervolgens zijn afgespoeld en gecentrifugeerd. Het drogen van artikelen die NIET met water zijn gewassen kan brandgevaar opleveren.
- Controleer de textielbehandelingssymbolen zorgvuldig (*zie Wasgoed*).
- Droog geen kleding die behandeld is met chemische middelen.
- Droog nooit artikelen waarin brandbare stoffen zitten (slaolie, aceton, alcohol, benzine, kerosine, vlekverwijderaars, terpentijn, vet, vetverwijderaars en haarsprays), tenzij ze in heet water worden gewassen met een extra dosis wasmiddel.
- De volgende zaken mogen niet in de droger worden gedroogd: rubber, met rubber beklede artikelen en kleding, kussens voorzien van schuimrubber, schuim (latexschuim), rubber, kunststof, douchekappen, waterbestendig, textiel, luiers, broekjes of inlegluiers, polyethyleen of papier mogen niet in de droger worden gedroogd.
- Droog geen grote, zeer dikke artikelen in de droger.

- Droog geen acrylvezel op hoge temperaturen.
- Laat na elk programma de koude-luchtfase doorlopen.
- Zet de droogtrommel niet uit als er nog warm wasgoed in zit.
- Reinig het pluizenfilter na elk gebruik (*zie Reiniging en Onderhoud*).
- Leeg de waterbak na elk gebruik (*zie Reiniging en Onderhoud*).
- Reinig de condenseenheid regelmatig (*zie Reiniging en Onderhoud*).
- Zorg dat er geen pluus ophoopt rondom de droger.
- Klim nooit op de droger. Dit kan schade tot gevolg hebben.
- Houd u altijd aan de elektrische vereisten (*zie Installatie*).
- Koop altijd originele reserveonderdelen en toebehoren (*zie Technische dienst*).

! WAARSCHUWING: Stop de droger nooit voor het einde van de droogcyclus, tenzij u alle artikelen snel uit de droger haalt en ze uitspreidt, zodat de warmte wordt afgevoerd.

Informatie over recycling en verwijdering



Als onderdeel van onze voortdurende toewijding aan de bevordering van het milieu, behouden we ons het recht voor om gerecycleerde kwaliteitsonderdelen te gebruiken om de klantenkosten zo laag mogelijk te houden en materiaalverspilling te minimaliseren.

- Verpakkingsmateriaal: houd u aan de regels die gelden voor uw gemeente, zodat het verpakkingsmateriaal gerecycled kan worden.
- Om het risico op verwondingen bij kinderen zoveel mogelijk te beperken, moet de deur verwijderd worden en dient het zichtbare deel van het netsnoer te worden afgeknipt. Gooi deze delen afzonderlijk weg om ervoor te zorgen dat de stekker van het toestel niet langer in het stopcontact gestoken kan worden.

Vernietiging van oude elektrische apparaten

De Europese Richtlijn 2002/96/EC over Vernietiging van Elektrische en Electronische Apparatuur (WEEE), vereist dat oude huishoudelijke elektrische apparaten niet mogen vernietigd via de normale ongesorteerde afvalstroom. Oude apparaten moeten apart worden ingezameld om zo het hergebruik van de gebruikte materialen te optimaliseren en de negatieve invloed op de gezondheid en het milieu te reduceren.



Het symbool op het product van de "afvalcontainer met een kruis erdoor" herinnert u aan uw verplichting, dat wanneer u het apparaat vernietigt, het apparaat apart moet worden ingezameld.

Consumenten moeten contact opnemen met de lokale autoriteiten voor informatie over de juiste wijze van vernietiging van hun oude apparaat.

Energiebesparing en respect voor het milieu

- Wring het wasgoed altijd eerst uit voor u het in de droger doet (als u het wasgoed in een wasmachine wast, centrifugeer het wasgoed dan op een hoog toerental). Dit bespaart tijd en energie tijdens het drogen.
- Droog altijd hele ladingen - dit bespaart energie: kleine ladingen of slechts een enkel kledingstuk hebben vaak een langere droogtijd.
- Reinig het pluizenfilter na elk gebruik om de kosten van energieverbruik te beperken (*zie Reiniging en Onderhoud*).

Reiniging en onderhoud

NL

Haal de stekker uit het stopcontact

! Haal de stekker uit het stopcontact als u het apparaat niet gebruikt, tijdens het schoonmaken ervan en tijdens elk onderhoud.

Reinig het pluizenfilter na elk gebruik

Het pluizenfilter is een belangrijk onderdeel van uw droger: het verzamelt pluus en stof dat ontstaat tijdens het drogen. Daarnaast kunnen ook kleine voorwerpen in het pluizenfilter terecht komen. Reinig het pluizenfilter daarom na het drogen door hem af te spoelen onder stromend water of met uw stofzuiger. Als het pluizenfilter verstopt raakt, wordt de luchtstroom in de droger ernstig gehinderd: droogtijden worden langer en u verbruikt meer energie. Het kan uw droger ook schade toebrengen.

Het pluizenfilter bevindt zich in de deuropening van de droger (*zie diagram*).

Het pluizenfilter verwijderen:

1. Trek het plastic handvat van het pluizenfilter naar boven (*zie diagram*).
2. Reinig het pluizenfilter en plaats het correct terug. Zorg ervoor dat het filter helemaal naar beneden in de houder wordt geschoven.

! Gebruik de droger niet zonder het pluizenfilter terug te plaatsen.

Leeg de waterbak na elk gebruik

Haal de bak uit de droger en giet het water weg in de gootsteen of andere waterafvoer.

Plaats de bak terug in de droger.

Controleer de waterbak altijd en leeg deze indien nodig voordat u een nieuw droogprogramma start.

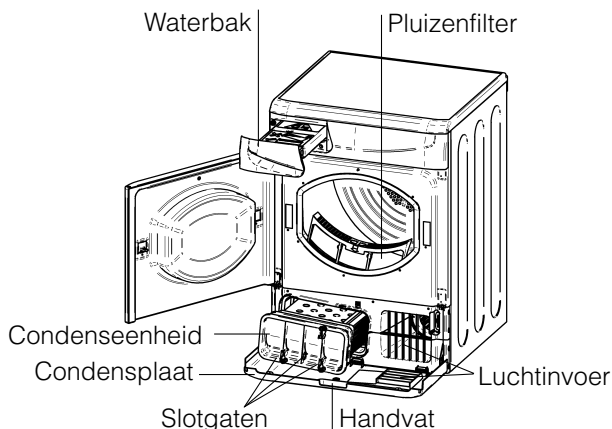

Controleer de trommel na elk gebruik

Draai de droogtrommel met de hand rond om klein wasgoed (zakdoeken) uit de droger te halen dat anders in de trommel zou kunnen achterblijven.

Trommel reinigen

! Gebruik geen schuurmiddelen, staalwol of reinigingsmiddelen voor roestvrij staal om de trommel te reinigen.

De roestvrij stalen trommel kan verkleuren. Dit kan veroorzaakt worden door een combinatie van water en/of reinigingsmiddelen zoals wasverzachters. Deze verkleuring heeft geen invloed op het droogresultaat.

Het reinigen van de condenseenheid

Haal de condenseenheid regelmatig (een keer per maand) uit de droger en verwijder het stof door de eenheid onder de kraan af te spoelen met koud water. Doe dit met koud water en richt de achterkant van de condenser naar de waterstraal.

De condenser verwijderen:

1. Haal de stekker uit het stopcontact en doe de deur open.
2. Verwijder de condensplaat door de drie slotgaten 90° tegen de klok in te draaien en daarna aan het handvat te trekken (*zie tekening*).
3. Reinig het oppervlak van de afdekrubbers en plaats de eenheid terug in de droger. Zorg ervoor dat de slotgaten goed vast zitten.

Het reinigen van de droger

- Externe onderdelen van metaal of plastic en rubber onderdelen kunnen worden schoongemaakt met een vochtige doek.
- Verwijder stof en pluus regelmatig (elke 6 maanden) van het rooster aan de voorkant en de luchtafvoeropeningen aan de achterkant met de stofzuiger. Stofzuig ook af en toe de voorkant van de condenser en rondom het pluizenfilter.

! Gebruik geen oplosmiddelen of schuurmiddelen.

! Uw droger gebruikt speciale lagercomponenten die niet gesmeerd hoeven te worden.

! Laat uw droger regelmatig controleren door erkende vakmensen om elektrische en mechanische veiligheid te waarborgen (*zie Technische dienst*).

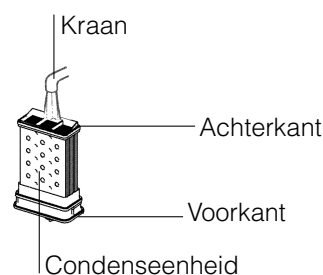

Mocht u problemen ondervinden met uw droger controleer dan eerst het volgende voor u de technische dienst belt (*zie Technische dienst*):

Probleem:

Mogelijke oorzaken / Oplossing

Droger start niet.

- De stekker zit niet in het stopcontact of maakt geen contact.
- Er is een stroomstoring geweest.
- De stop is gesprongen. Steek de stekker van een ander apparaat in het stopcontact.
- Gebruikt u een verlengsnoer? Probeer de stekker van de droger rechtstreeks in het stopcontact te steken.
- Is de deur niet helemaal afgesloten?
- De **PROGRAMMA** keuzeschakelaar is niet helemaal juist ingesteld (*zie Start en programma's*).
- De **START** toets is niet ingedrukt (*zie Start en programma's*).

Droogcyclus start niet.

- U hebt een latere starttijd ingesteld (*zie Start en programma's*).

Het duurt lang voor het wasgoed droog is.

- Het pluizenfilter is niet gereinigd (*zie Reiniging en Onderhoud*).
- Dient de waterbak geleegd te worden? Brandt het waterbak legen lampje? (*zie Reiniging en Onderhoud*).
- Dient de condenser te worden schoongemaakt? (*zie Reiniging en Onderhoud*).
- De temperatuurinstelling is niet ideaal voor het soort stof dat u droogt (*zie Start en programma's, en zie Wasgoed*).
- U hebt niet de juiste droogtijd ingesteld (*zie Wasgoed*).
- Het Luchtinvoeropening of de afvoeropeningen zijn afgedekt (*zie Installatie en zie Reiniging en Onderhoud*).
- Het wasgoed is te nat (*zie Wasgoed*).
- De droger is te vol (*zie Wasgoed*).

Waterbak legen lampje knippert maar het droogprogramma is nog maar kort bezig.

- De waterbak was waarschijnlijk niet geleegd voor het begin van het programma. Wacht niet op het signaal waterbak legen, controleer de waterbak altijd en leeg deze indien nodig voor u een nieuw droogprogramma start (*zie Reiniging en Onderhoud*).

Waterbak legen lampje brandt en de waterbak is niet vol.

- Dit is normaal, het lampje knippert als de waterbak vol is. Als het lampje brandt maar niet knippert, dient u de waterbak te legen (*zie Start en programma's*).

Het AAN/UIT lampje knippert om aan te geven dat er een probleem is.

- Als het AAN/UIT lampje tegelijk met de lampjes Programma Uitstellen en Hoge droogtemperatuur knippert; of als het AAN/UIT lampje samen met de lampjes Programma Uitstellen, Zoemer, Hoge droogtemperatuur en Water leegmaken knippert:
 - Schakelt u het toestel uit en trekt u de stekker uit. Reinig de filter en de condensor (*zie Reiniging en Onderhoud*). Steek de stekker weer in het stopcontact, schakel het toestel in en start dan een ander programma. Als dezelfde combinatie lampjes blijft knipperen contact op met de technische dienst (*zie Technische dienst*).
- Als een andere combinatie lampjes knippert: Noteer welke andere lampjes branden en neem contact op met de technische dienst (*zie Technische dienst*).

Het programma is afgewerkt en de kledingstukken zijn vochtiger dan voorzien.

- ! Om veiligheidsredenen werkt de droogtrommel maximaal 3 uur. Als een automatisch programma in die tijd niet de vereiste eindvochtigheid heeft gedetecteerd, voert de droogtrommel het programma volledig uit en stopt. Controleer bovenstaande punten en voer het programma opnieuw uit; als de kledingstukken nog steeds vochtig zijn, dient u contact op te nemen met de technische dienst (*zie Technische dienst*).



Voor u de technische dienst belt:

- gebruik de tabel van het onderdeel problemen oplossen om te zien of u het probleem zelf kunt verhelpen (*zie Problemen oplossen*).
- Zo niet, zet de droger uit en bel de dichtstbijzijnde technische dienst.

Informatie die de technische dienst nodig heeft:

- uw naam, adres en postcode.
- uw telefoonnummer.
- het soort probleem.
- de datum van aankoop.
- het model van het apparaat (Mod.).
- het serienummer (S/N).

Deze informatie vindt u op het etiket aan de binnenkant van de deur van de machine

Reserveonderdelen

Deze droger is een gecompliceerd apparaat. Pogingen dit apparaat zelf te repareren of onderhoud door hiervoor niet erkende personen kan letsel toebrengen aan een of meerdere personen, kan schade toebrengen aan de machine en kan de garantie op reserveonderdelen doen vervallen. Bel een erkende vakman als u problemen ondervindt bij het gebruik van deze machine. De reserveonderdelen zijn speciaal voor dit apparaat ontworpen en zijn niet geschikt voor enig ander gebruik.

Vergelijkende programma's

- Aanbevolen programma's voor vergelijkende test overeenkomstig EN61121

Programma (EN61121)	Te kiezen programma	Inhoud
Droog katoen	2 Katoen - Ophangdroog	7 kg
Strijkdroog katoen	3 Katoen - Strijkdroog	7 kg
Gemakkelijk strijken	4 Synthetisch materiaal - Kastdroog	3 kg

! Opmerking: Dit is geen volledige lijst van de mogelijke programma's (*zie Start en programma's*).



Dit apparaat voldoet aan de volgende EC richtlijnen:
- 2006/95/EC (Richtlijn voor Lage Voltages)
- 89/336/EEC, 92/31/EEC en 93/68/EEC (Electromagnetische compatibiliteit)