

LADEN

INFORMATION DE SERVICE
TOP LAVE-LINGE
EV 1299

8584 133 29070

Dernière modification: 28.04.2008

LISTE DE PIECES	2
SERVICE_BULLETIN	5
VUE ECLATEE	6
DONNEES TECHNIQUES	8
SCHEMA DE CABLAGE	11
SCHEMA DE CIRCUITS	13
CHARTRE PROGRAMME	15
PENDANT LE PROGRAMME TEST	23
CODE ERREUR	24

POUR VOTRE SECURITE CES DOCUMENTS DOIVENT ETRE UTILISES
PAR DES SPECIALISTES AGREES, SEULS HABILITES A REPARER
VOTRE APPAREIL EN PANNE.
SOUS RESERVE DE MODIFICATIONS

Liste de pièces

Pos-Nr.	12NC	DESCRIPTION
002 0	4812 459 38057	PORTILLON DE P.V. GW
002 1	4812 459 38058	CHARNIERE PORTILLON P.V.GW
004 0	4812 440 10727	FOND DE CHASSIS
010 0	4812 459 48185	ENJOLIOVEUR INT ENT.CUVE GW
010 1	4812 440 11663	BATI
011 0	4812 462 48054	PIED AVANT REGLABLE
012 7	4812 310 18497	KIT MOBILITE CPL.
012 8	4812 528 78075	PIED
021 0	4812 440 10742	PANNEAU DE FACADE GW
022 0	4812 440 10743	PANNEAU D. GW
022 1	4812 440 10744	PANNEAU G. GW
024 0	4812 440 11638	PARTIE ARRIERE
040 0	4812 417 19155	AXE CHARNIERE COUVERCLE GW
061 0	4812 466 88466	CONTREPOIDS OMEGA COTE G.
061 1	4812 466 88465	CONTREPOIDS COTE D.
081 4	4812 529 18061	AMORTISSEUR
086 2	4812 401 18412	BLOCAGE AMORTISSEUR
086 4	4812 529 18045	GOUPILLE AXE AMORTISSEUR
086 5	4812 529 18052	CHEVILLE PLASTIQUE AMORTI.
100 1	4812 440 10745	COUVERCLE DE PORTE GW
100 3	4812 440 10746	CONTRE-PORTE COUVERL.GW
100 5	4812 440 10777	COUVERCLE CPL. DE PORTE GW
110 4	4812 498 18251	POIGNEE DE PORTE GW
130 0	4812 417 19156	CROCHET DE PORTE
191 0	4812 466 68749	MANCHETTE DE CUVE 5 cm
191 1	4812 492 98012	COLLIER FIX. MANCHETTE
191 2	4812 466 88703	JOINT ETANCH. MANCHETTE/CUVE
200 0	4812 418 18619	CUVE
201 0	4812 440 11664	COUVERCLE
220 0	4812 418 18595	TAMBOUR 210 mm
221 1	4812 310 18843	ENS. FERMETURE TAMBOUR
223 0	4819 418 49713	AUBE DE TAMBOUR SIMPLE
223 1	4812 418 48605	AUBE DE TAMBOUR
271 0	4812 358 18206	COURROIE
272 0	4812 528 88111	POULIE
290 0	4812 532 68078	JOINT DE FLASQUE
301 0	4812 453 10937	BANDEAU EV 1299
321 1	4812 453 10846	HUBLLOT DOMINO VB/BK
331 0	4812 414 58316	BOUTON PROGRAM.
331 2	4812 414 58307	RESSORT
331 4	4812 414 58327	BOUTON PROGRAM. ring VB06LO
332 0	4812 410 29516	TOUCHE 4-opt.
332 2	4812 410 29545	TOUCHE
333 0	4812 410 29517	TOUCHE
400 0	4812 361 58142	MOTEUR ALD1 1200TRS
421 0	4812 121 18285	FILTRE ANTIPARASITES 1,00 µF
421 2	4812 404 38679	SUPPORT FILTRE

Pos-Nr.	12NC	DESCRIPTION
430 0	4812 360 18577	POMPE DE VIDANGE
451 0	4812 259 28919	ELEM. CHAUFFANT 2050W, 230V
490 0	4819 321 18136	CORDON SECTEUR 2 m
490 1	4812 321 28367	BORNIER D' ALIMENTATION
521 0	4812 214 70533	PLATINE PUISS. DOMINO
521 0	4812 214 70636	PLATINE PUISS. DOMINO, BASIC, C1
571 0	4812 281 28468	ELECTROVANNE DOUBLE
571 1	4812 281 18069	COUVERCLE
581 0	4812 271 28585	PRESSOSTAT 50/25 INVENS.
620 0	4812 239 58061	MODULE E1/7 OPC.
623 3	4812 418 18621	BLOCAGE TAMBOUR
630 0	4812 271 38366	SECURITE DE PORTE (3 COSSES)
653 0	4812 134 18085	GUIDE LUMIERE
653 1	4812 134 18093	GUIDE LUMIERE
691 0	4812 282 19485	SONDE CTN SC1
701 0	4812 530 29329	TUYAU D'ARRIVEE EN 11770 Reflex
702 2	4812 530 29453	TUYAU
707 0	4812 526 48244	INJECTEUR
707 1	4812 526 48049	RILSAN MAINTIEN INJECTEUR
712 4	4812 418 68302	SIPHON ADOUCISSANT
712 6	4812 418 68164	CLIP FIX.BOXE A PRODUITS
712 9	4812 418 68404	BAC DETERGENT
753 0	4812 418 68182	CHAMBRE DE COMPRESSION
754 0	4812 530 29267	DURIT CUVE/POMPE
754 1	4812 530 28832	ECO FLOTTEUR
760 0	4812 480 58403	FILTRE pump Askoll
781 0	4819 530 29035	TUYAU VIDANGE
782 0	4812 530 29268	TUYAU DE PRESSOSTAT
787 0	4812 530 29462	TUYAU
787 2	4812 530 29463	COUVERCLE
794 0	4812 530 58098	JOINT CHAMBRE COMPRESSION
900 0	4819 401 18686	FIXATION TUYAU
900 2	4812 255 18304	TUYAU
900 3	4819 401 18529	GRAND COLLIER DURIT C/P.
900 6	4812 400 18048	CALE DE TRANSPORT
900 7	4812 401 18447	AGRAPHE
901 0	4812 401 18462	FIXATION TUYAU
910 0	4812 502 48347	VIS PARKER INOX 3,5x14SS
910 1	4812 502 38151	VIS PV./CC. 4x14
910 3	4812 502 18404	VIS AXE TAMBOUR/POULIE
910 4	4812 502 18402	VIS CAGE DE ROULEMENT 7x18
910 5	4812 502 18705	VIS M8x35
910 6	4812 505 18367	ECROU DE POULIE M 8
921 0	4812 400 18047	RONDELLE VIS ROULEM./POULIE
930 1	4812 492 48171	RESSORT TORSION PORTE
930 2	4812 492 48086	RESSORT BLOC LAVEUR
941 1	4812 520 28002	ROULEMENT 6203 2Z C3
941 2	4812 520 28182	PALIER CPL. G.OU D.
953 0	4812 325 68001	JOINT V RING
953 1	4812 520 28073	COUPELLE JOINT V RING
953 2	4812 530 68017	JOINT TORIQUE COUPELLE

Pos-Nr.	12NC	DESCRIPTION
962 0	4812 440 98342	COUVERCLE
965 0	4812 462 79974	CAPUCHON
993 0	4819 530 29028	CROSSE TUYAU VIDANGE
993 1	4812 290 18031	AGRAPHE THERMOPLONGEUR

SERVICE_BULLETIN

.....101061014910191025

HEADER_INFORMATIONAUTHOR Ronny Schurrich
TRANSLATOR
LAST_UPDATE 1209483592**VERSION**

..... 1.0

TITLE

..... Start Delay Indication

ISSUE

.....Some customers are claiming that the Start Delay function is not working well. The machine seems to start one hour earlier than expected. For example, at Start Delay time 3hours the indication is switching from h:03 to h:02 after 1 minute.

REMEDIAL ACTION

..... The Start Delay function is working correct.

Reason for this behaviour is following:

If the start time is after 3h 00min it's indicating h:03
If the start time is after 2h 59min it's indicating h:02
If the start time is after 2h 00min it's indicating h:02
If the start time is after 1h 59min it's indicating h:01
If the start time is after 0h 59min it's indicating :59
If the start time is after 0h 30min it's indicating :30

VUE ECLATEE

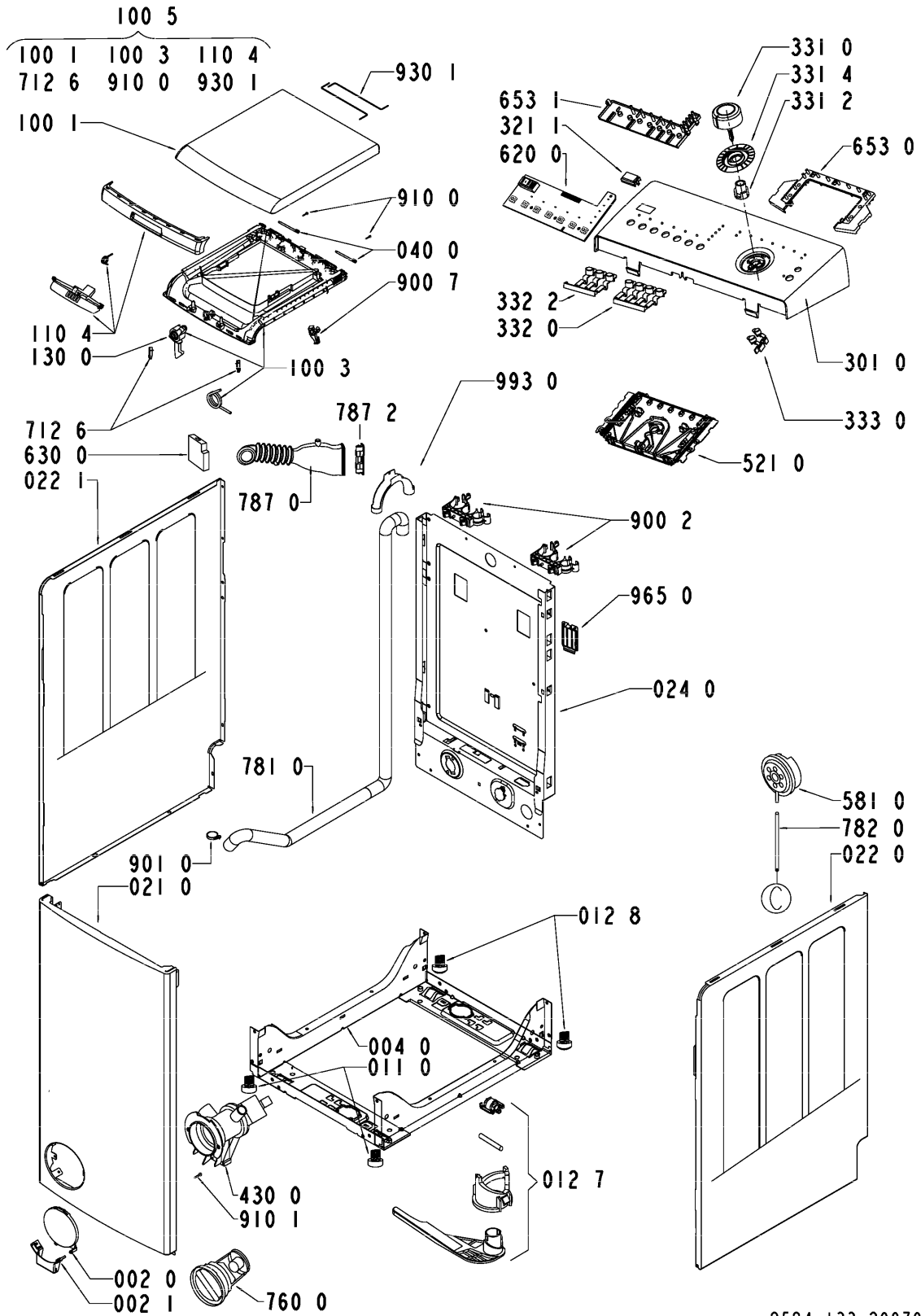

8584 133 29070

DONNEES TECHNIQUES

DIMENSIONS + POIDS

DIMENSIONS APPAREIL

HAUTEUR 85 cm

LARGEUR 40 cm

PROFONDEUR 60 cm

POIDS

NET 62 kg

ALIMENTATION

TENSION 230 V \pm 10%

FREQUENCE 50 Hz

FUSIBLE 10 A

PUISS. CONSOMMEE ~2.3 kW

TAMBOUR

VOLUMES 42 l

ROTATION LAVAGE 52 tr/min

ESSORAGE

MAX. 1200 tr/min

SONDE DE TAMBOUR

TENSION NOMINALE 5 V (DC)

PRESSOSTAT

NIVEAU 1 11 - 12/14

DEBORDEMENT 11 - 16

RELAIS MICRO EN PORTE

TYPE INTERRUPTOR Verrouillage de porte avec PTC

TENSION NOMINALE 230 (90 - 264) V

TEMPS DE FERMETURE \leq 5 sTEMPS D'OUVERTURE \leq 180 s

ELECTROVANNE D' ENTREE

TENSION NOMINALE 220 - 240 V / 50 Hz

DEBIT (1.5 - 5 bar) 8 l/min

PRESSION SUPPORTEE 0.3 - 10 bar

RESISTANCE (20 °C) 3.8 k Ω

POMPE DE VIDANGE

TENSION NOMINALE 220 - 240 V / 50 Hz
PUISSANCE DE RACCORDEMENT 26 W
RESISTANCE DU ENROULEMENT 224 Ω
CAPACITE (0.55 - 1 m) 14 \pm 2 l/min
POSITION DU TUYAU 0.9 - 1.25 m

ELEMENT CHAUFFANT

TENSION NOMINALE 230 V + 10 %, -15 %
PUISSANCE DE RACCORDEMENT 2050 W
RESISTANCE (20 °C) 25 Ω
COURANT DE FUITE < 0.8 mA
CTN
RESISTANCE CTN

0 °C	35.9	k Ω
30 °C	9.8	k Ω
40 °C	6.6	k Ω
50 °C	4.6	k Ω
60 °C	3.2	k Ω
70 °C	2.3	k Ω
95 °C	1.1	k Ω

MOTEUR

ENROULEMENTS (CONNECTEUR MOTEUR) (20 °C)
STATOR 1.97 Ω
ROTOR 1.9 Ω
TACHYMETRE 68.7 Ω

PLATINE SELECTION

TYPE DOMINO
TENSION NOMINALE 230 V / 50 Hz
POINTS DE CONTROLES

Moteur	M7.6 - DSS3.2	>40 V
Anti-débordement	AQ2.2 - DSS3.2	230 V
- à la pompe	AQ2.1 - DSS3.3	230 V
CTN	non mesurable	—
Pompe	DP2.1 - DP2.2	230 V
Sécurité de porte	DSS3.1 - DSS3.3	230 V
Pressostat	E4 - E2	230 V
- vide	PR2.1 - E2	230 V
- plein	PR2.2 - E2	230 V
Electrovanne (Rast 2.5)	V2.1 - V2.2	>170 V
Options	non mesurables	—

SCHEMA DE CABLAGE

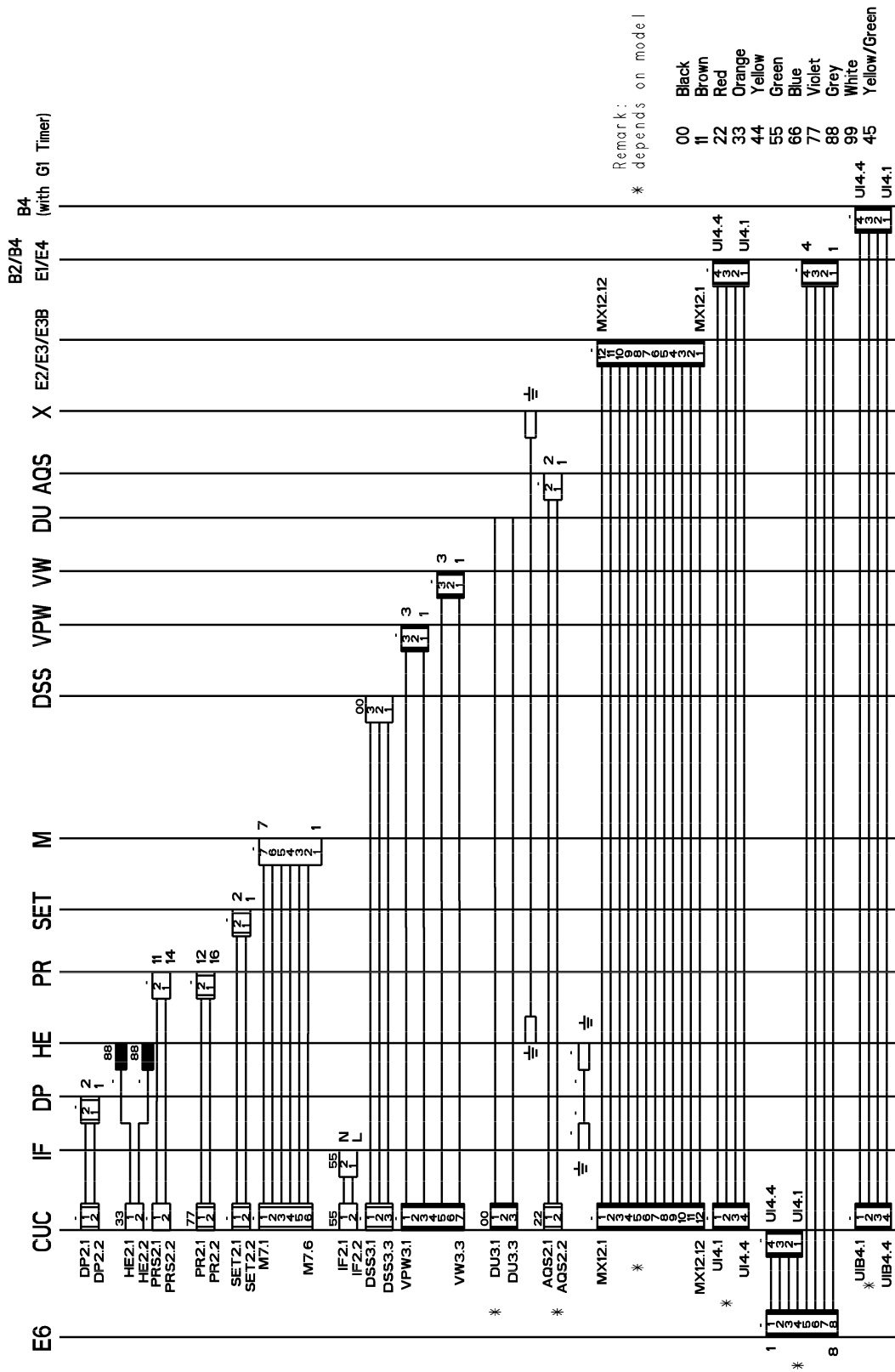

461973072351

LEGENDE

00	noir
11	marron
22	rouge
33	orange
44	jaune
55	vert
66	bleu
77	violet
88	gris
99	blanc
45	jaune/vert

SCHEMA DE CIRCUITS

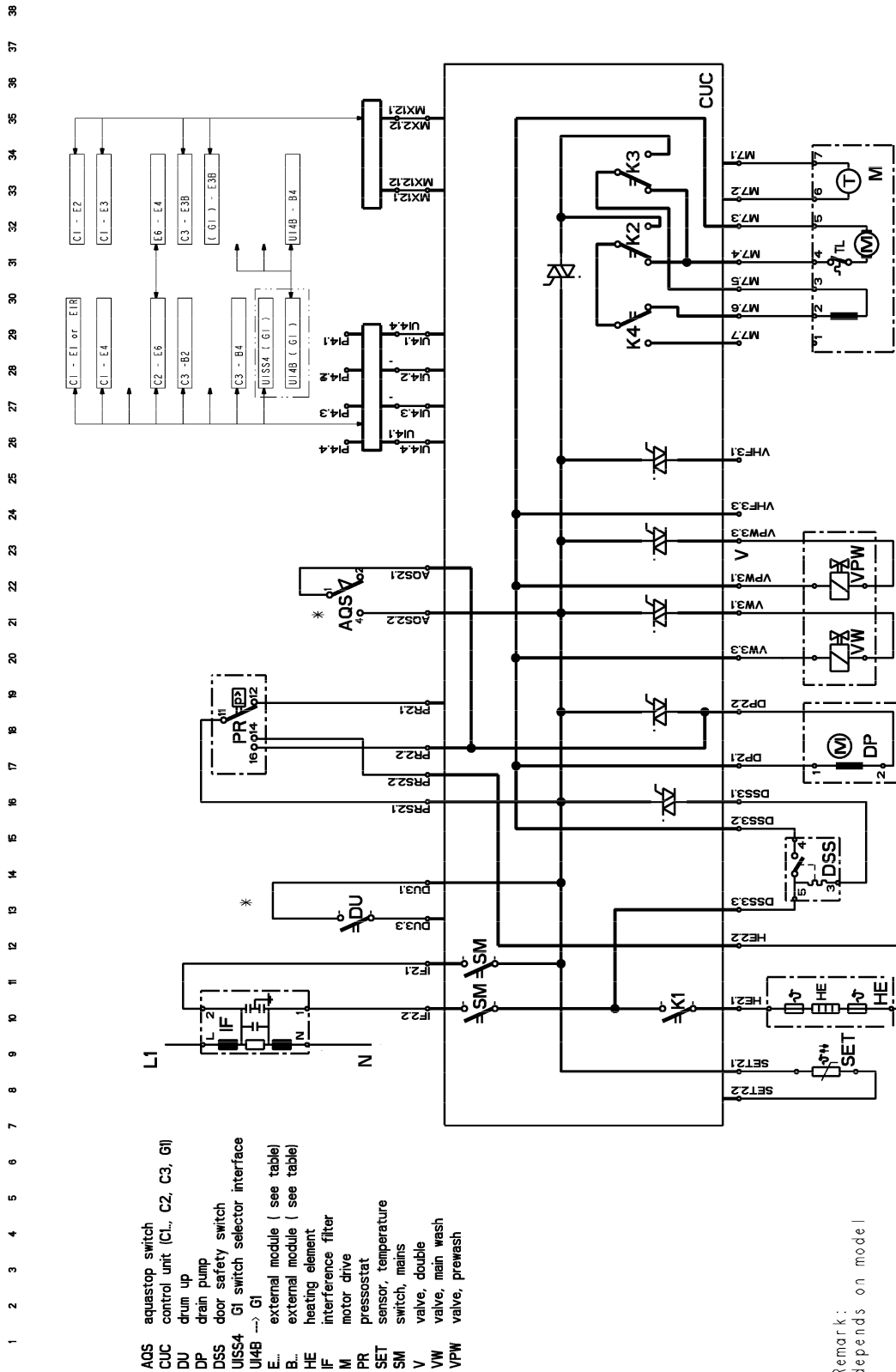

461973072351

LEGENDE

AQS	INTERRUPTEUR ANTIDÉBORDEMENT
CUC	PLATINE DE CONTROLE
DU	SENSEUR DE TAMBOUR
DP	POMPE DE VIDANGE
DSS	CONTACT VERROUILLAGE PORTE
UISS4	G1 INTERRUPTEUR, INTERFACE DE SÉLECTEUR
UI4B	G1
E...	PLATINE EXTÉRIEUR
B...	PLATINE EXTÉRIEUR
HE	THERMOPLONGEUR
IF	FILTRE ANTIPARASITES
M	MOTEUR
PR	PRESSOSTAT
SET	SONDE DE TEMPERATURE (CTN)
SM	INTERRUPTEUR M/A
V	ÉLECTROVANNE ARRIVÉE D'EAU
VW	ÉLECTROVANNE MARCHE/ARRÊT
VPW	ÉLECTROVANNE PRÉLAVAGE

CHARTE PROGRAMME

Alliance Domino 42 I PP		CYCLE DE LAVAGE SYNTHETIQUE, Sport						4619 730 72361
	PHASE LAVAGE	PRELAVAGE	PHASE ENZYME	LAVAGE	1 ^{er} RINÇAGE	2 ^{ème} RINÇAGE	ESSORAGE	
VITESSE	40 - 54 tr/min	inversions = 16 sec 8...14 sec ON / 8...2 sec OFF			LS0 384 80 sec	LS3 742 180 sec	LS2 742 140 sec ES1 960 110 sec	
NIVEAU	NIVEAU N1		REFROIDISSEMENT (à plus de 45°C, max. 45 sec)				ARRÊT CUVE PLEINE	
TEMPÉRATURE	COMPARTIMENTS DETERGENTS	PRELAVAGE	10 sec sur PRELAVAGE puis sur LAVAGE	LAVAGE	LAVAGE	10 sec en PRE-LAVAGE puis sur ASSOULISSANT		
	Temp. select. 40°C 30°C							
	VERROUILLAGE DE PORTE							
	VIDANGE (N1 + 30 sec)							
	SYNTHETIQUE	15 min		40 min	11 min	8 min	8 min	
OPTIONS	ECO (seulement 60 °C)			Temp. select. - 10 °C / + 10 min				
	DEMI-CHARGE/PEU SALE			jusqu'à 30 min		non 2 ^{ème} rinçage		
	LAVAGE FROID (seulement 40 °C)		chauffage jusqu'à 20°C					
	PRELAVAGE	17 min	13 min	40 min				
	RINÇAGE PLUS					double		
	ANTI-FROISSAGE				plus d'eau Essorage léger	plus d'eau Essorage léger	Essorage léger	

Suppression d'essorage: Les pré-essorages se font jusqu'au rinçage 2 (sans phase d'essorage). Pas d'essorage final
Programme Sport: Synthétique + pré-lavage

CHARTE PROGRAMME

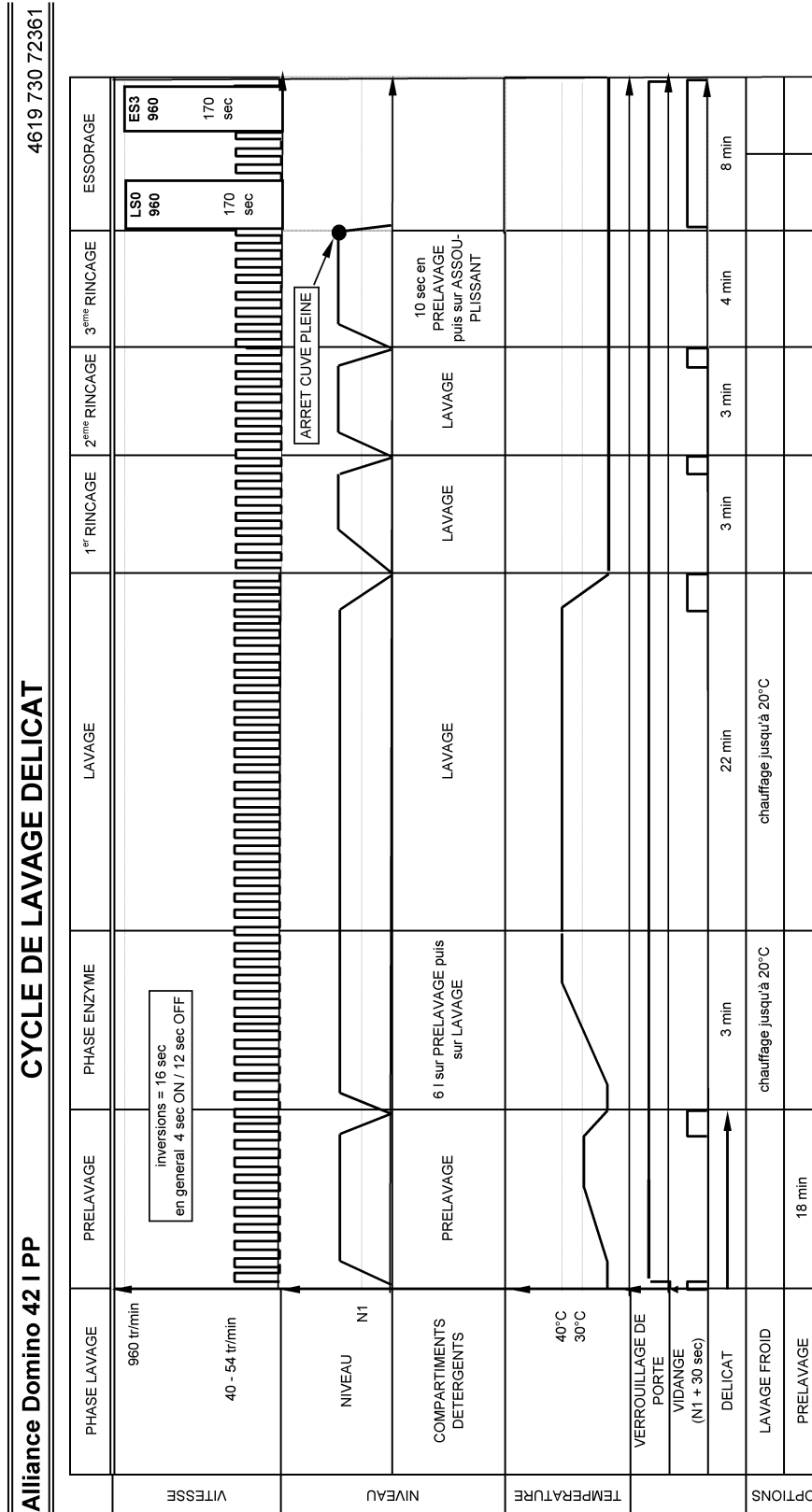

Suppression d'essorage: Les pré-essorage se font jusqu'au rinçage 3 (sans phase d'essorage). Pas d'essorage final

CHARTRE PROGRAMME

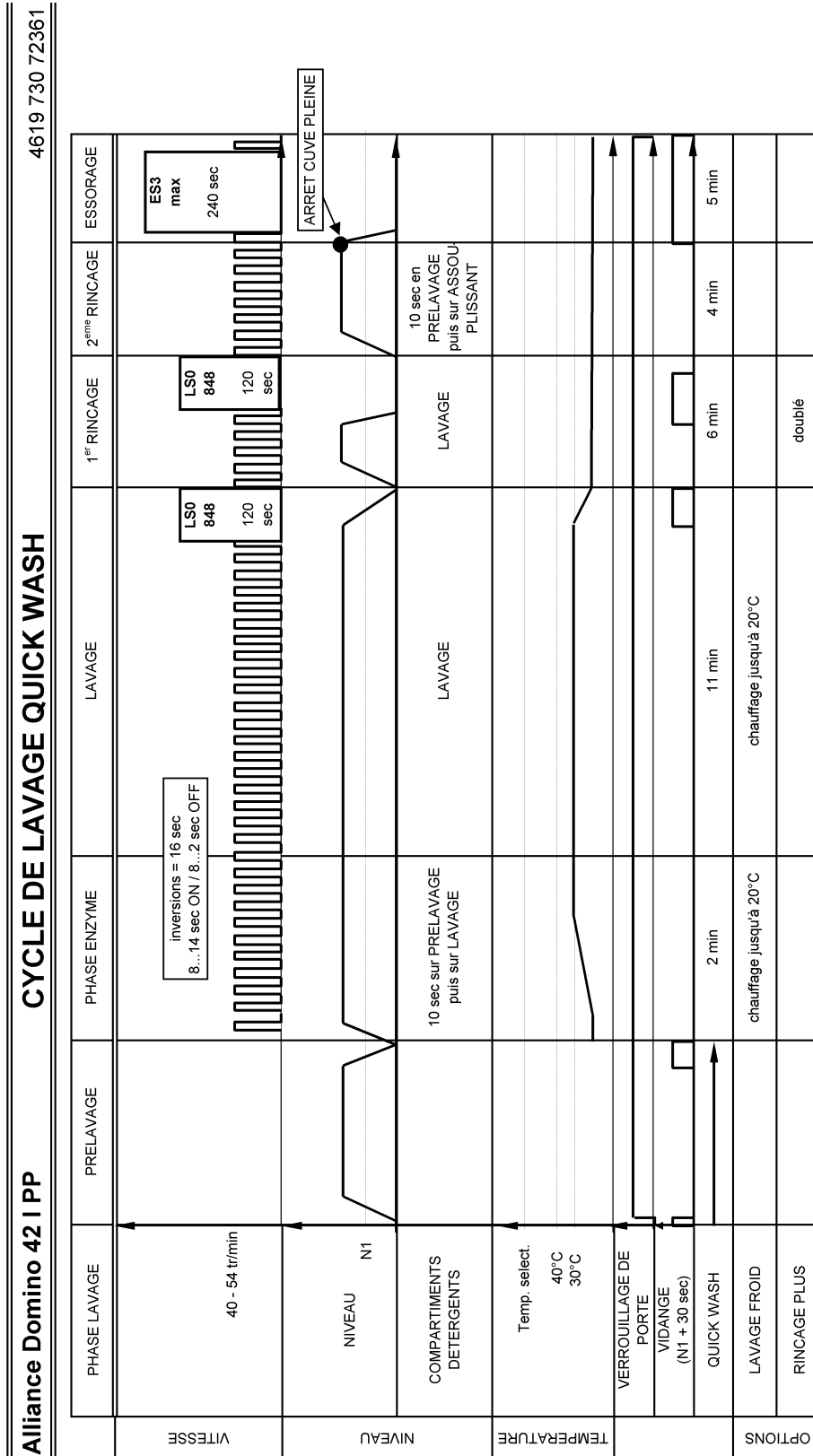

Suppression d'essorage: Les pré-essorages se font jusqu'au rinçage 2 (sans phase d'essorage). Pas d'essorage final

CHARTRE PROGRAMME

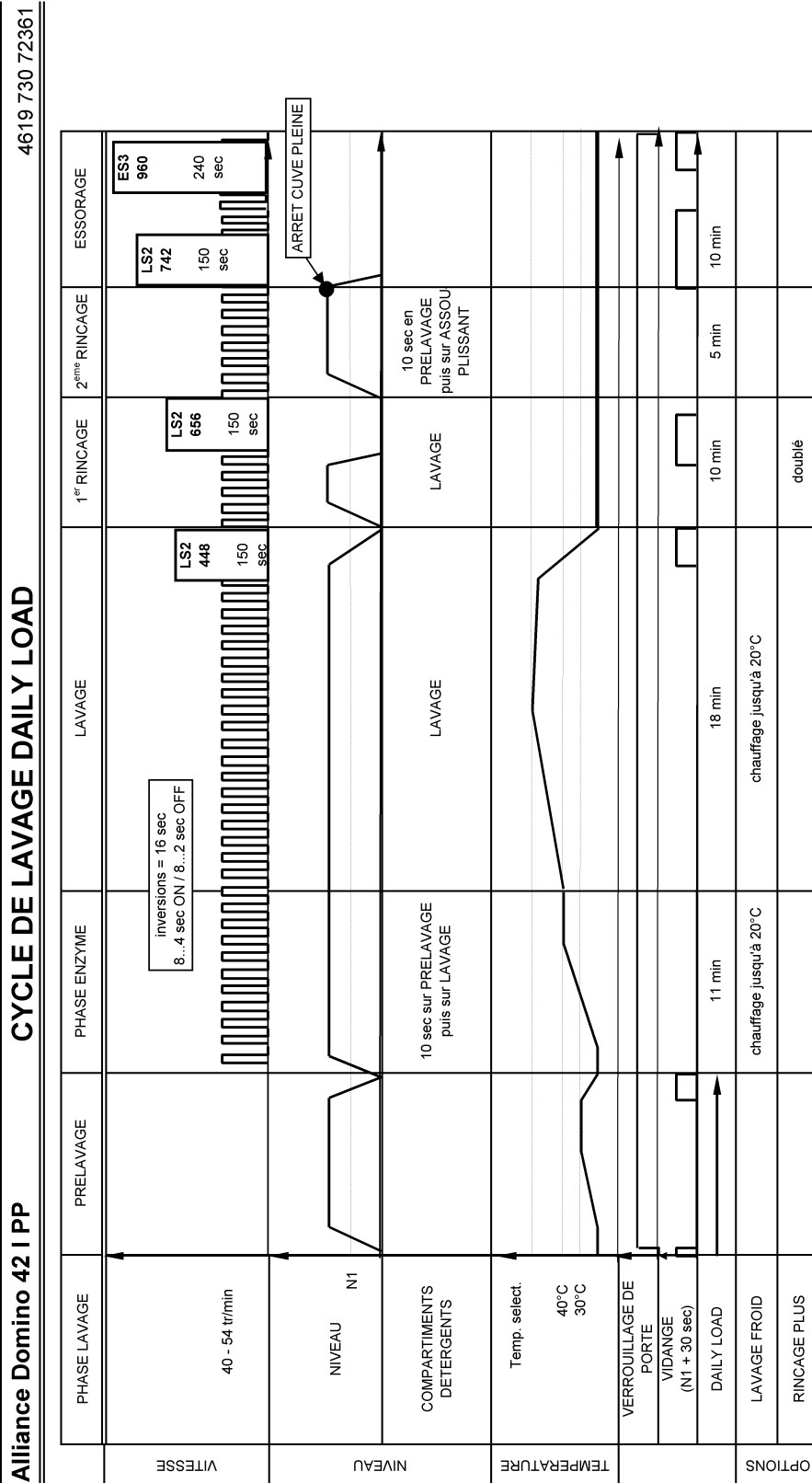

Suppression d'essorage: Les pré-essorages se font jusqu'au rinçage 2 (sans phase d'essorage). Pas d'essorage final

CHARTRE PROGRAMME

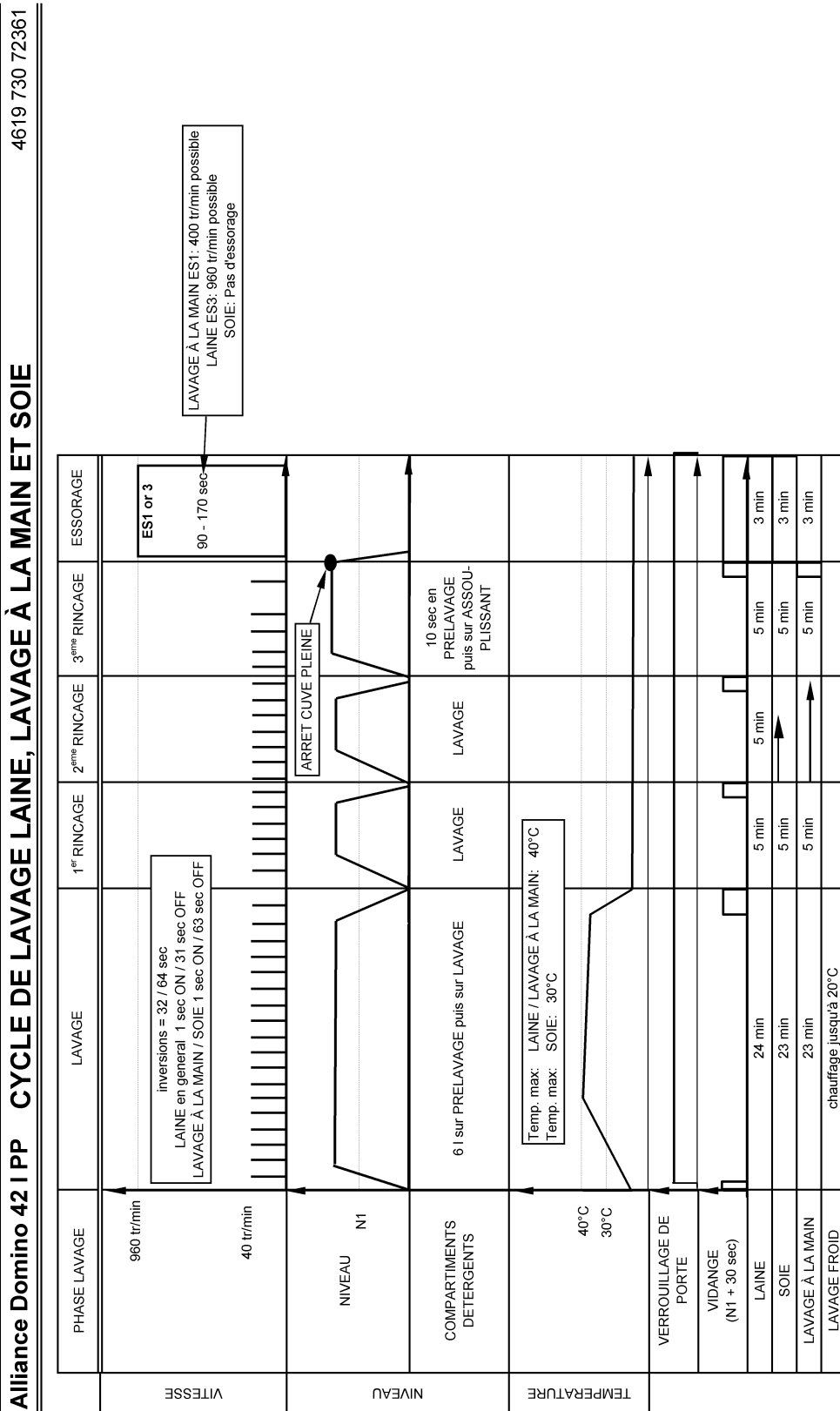

CHARTE PROGRAMME

4619 730 72361

PROFIL TYPE DE L'ESSORAGE

Alliance Domino 42 I PP

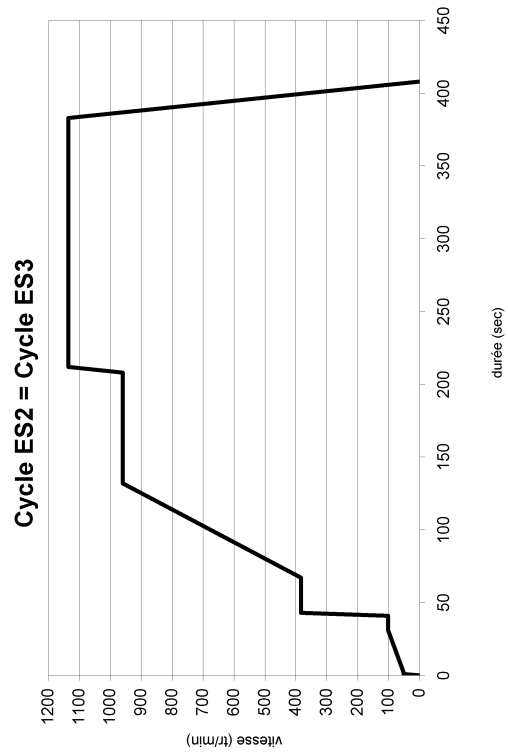
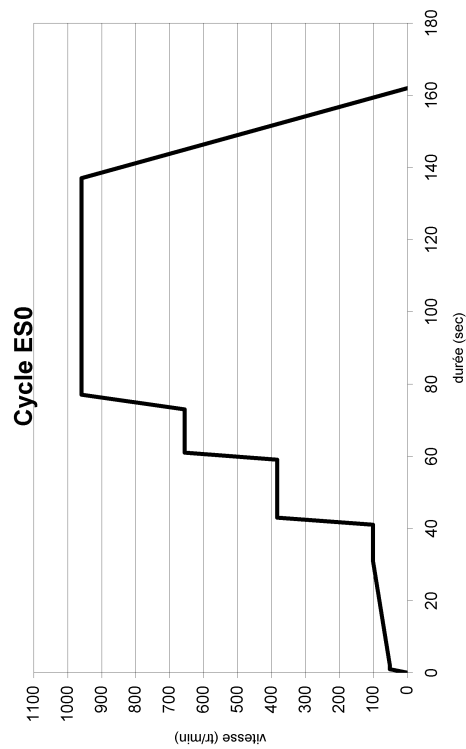
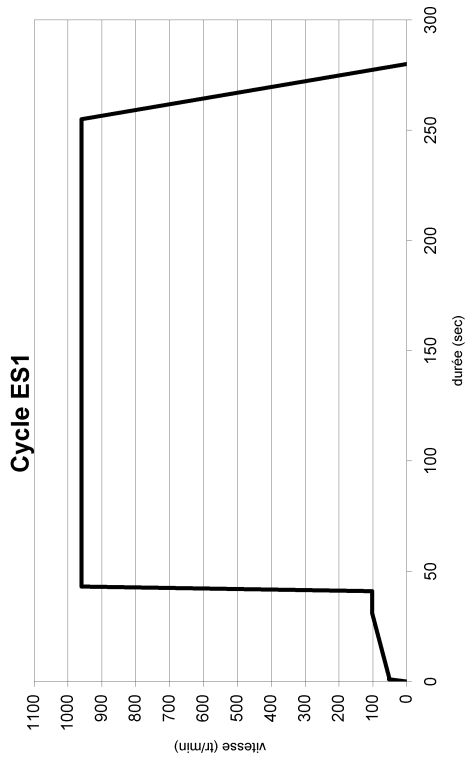





Rampe 0 = 384 tr/min
 Rampe 1 = 608 tr/min
 Rampe 2 = 656 tr/min
 Rampe 3 = 848 tr/min

LS0 = Rampe 0 + Rampe 1 + ES0
 LS1 = Rampe 0 + Rampe 1 + Rampe 2 + Rampe 3
 LS2 = Rampe 0 + Rampe 3
 LS3 = Rampe 0 + ES0

PENDANT LE PROGRAMME TEST

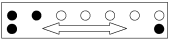

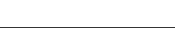

1. Mettre l'appareil sous tension
2. Fermer la porte
3. Sélectionner le programme vidange
4. Appuyer sur le bouton PB 4 fois en moins de 5 sec.
5. Pour passer à l'étape suivante appuyer 2 fois sur PB

Attention: Le programme test doit être fait sans linge

Affichage LED	Digits *	Description du déroulement du programme	Contrôles par
	-- 0	La porte est verrouillée. le CUC effectue son auto test (Unité Centrale de Contrôle)	Détections CUC • F02, F05, F08, F12, F13, F14, F15, F21, F23, F26
	-- 1	Admission eau Chaude=15" (si prévu) Admission eau prélavage=15" (PW) Admission eau lavage=15" (MW) Admission eau rinçage=15" (PW + MW)* *admission eau par MW jusqu'au niveau de lavage. Le sens de rotation moteur s'inverse	Technicien: • Vérifier l'alimentation de l'électrovanne • Vérifier la distribution dans le distributeur • Vérifier le pressostat
	-- 2	L'élément chauffant est alimenté. Le sens de rotation moteur s'inverse.	Technicien: • Vérifier l'alimentation du thermoplongeur • Vérifier l'inversion du sens de rotation moteur Détections CUC • F06, F07, F27
	-- 3	La pompe de vidange est alimentée jusqu'à ce que le niveau bas soit détecté puis après 5" le sens de rotation du moteur est inversé.	Technicien: • Vérifier l'alimentation de la pompe de vidange • Vérifier le pressostat • Vérifier l'inversion du sens de rotation moteur Détections CUC: • F06, F07, F27, F03
	-- 4	Rotation moteur à la vitesse maximale et la pompe de vidange est alimentée.	Technicien: • Vérifier si le moteur fonctionne à la vitesse maximale. • Vérifier l'alimentation de la pompe de vidange Détection CUC: • F28
	-- 5	Fin d'alimentation moteur et déverrouillage de la porte.	Technicien: • Vérifier le déverrouillage de la porte. Détection CUC: • F13







- Les 2 digits de gauche s'éclairent alternativement

CODE ERREUR

Indication de défauts		Explications et procédures de réparation
Sur LED défilement programme	Sur afficheur (si prévu)	
	Temps restant	<p>Pas d'admission d'eau ou pas d'information du pressostat.</p> <p>Si après 6 min. aucune entrée d'eau n'est détectée, l'électrovanne n'est plus alimentée et le voyant « Robinet d'eau » s'allume. La machine se met alors en Pause. Il est alors possible de remettre la machine en marche en appuyant sur le bouton « PB ».</p> <p>Contrôles à effectuer:</p> <p>S'il n'y a pas d'eau dans la machine</p> <ul style="list-style-type: none"> S'assurer que les deux électrovannes soient fonctionnelles. Vérifier l'état et l'étanchéité des tuyaux des électrovannes. Vérifier la bonne alimentation de l'(des) électrovanne(s). <p>S'il y a de l'eau dans la machine</p> <ul style="list-style-type: none"> Vérifier la bonne étanchéité du tuyau entre le pressostat et la chambre de compression. Vérifier qu'il n'y ait pas de problème de siphon. Vérifier qu'il n'y ait pas de problème électrique de connectique entre les composants suivants : pressostat, électrovannes, platines de commande et de puissance(CUC). Vérifier qu'il n'y ait pas de fuite sur les tuyaux. Vérifier la pression de basculement du pressostat. Vérifier le fonctionnement du CUC. (Unité Centrale de Contrôle)
	FA F02	<p>Défaut d'Aquastop.</p> <p>Si le contact de l'aquastop situé dans la partie inférieure de l'appareil est fermé plus de 30" le défaut lié à l'aquastop est détecté. Dans ce cas, la porte est débloquée et la pompe de vidange fonctionne en permanence.</p> <p>Contrôles à effectuer:</p> <p>S'il y a de l'eau dans le fond de l'appareil</p> <ul style="list-style-type: none"> Rechercher s'il y a une fuite sur une des tuyauteries. Vérifier que la fuite ne soit pas due à un excès de détergent. Chercher une éventuelle fuite de cuve. <p>S'il n'y a pas d'eau dans le fond de l'appareil</p> <ul style="list-style-type: none"> Vérifier que le switch d'Aquastop n'est pas en court-circuit. Vérifier le branchement électrique de l'Aquastop. Vérifier le bon fonctionnement de l'CUC (Unité Centrale de Contrôle (Vérifier aussi pour F26: Triac de la pompe en court circuit provoque ce code défaut)
	Temps restant Pendant le programme test F03	<p>Temps de vidange trop long.</p> <p>Si le temps de vidange est supérieur à 4 minutes, la LED « nettoyage filtre » s'allume. La machine se met alors en Pause. Après vérification, il sera possible de remettre la machine en marche en appuyant sur le bouton « PB ».</p> <p>Contrôles à effectuer:</p> <ul style="list-style-type: none"> Vérifier qu'il n'y ait pas d'anomalie sur le tuyau de vidange (bouché ou écrasé). Vérifier le raccordement électrique de la pompe ainsi que son bon fonctionnement. Vérifier l'absence de corps étranger dans le filtre de pompe. Vérifier la valeur ohmique de l'enroulement de pompe. Le défaut peut être aussi généré par beaucoup de mousse en phase de lavage. Voir défaut F18.
	F04	<p>Temps de chauffe trop long</p> <p>Si l'élévation de la température du bain lessiviel est inférieure à 35°C dans les premières 40 minutes dans le pas de chauffage l'anomalie est alors affichée.</p> <p>Contrôles à effectuer:</p> <ul style="list-style-type: none"> Vérifier la valeur ohmique de la résistance de chauffage. Vérifier la bonne alimentation électrique entre l'élément chauffant, la CTN et l'Unité de Contrôle.(CUC) Contrôler la valeur de la CTN (défaut peut arriver lorsque la CTN ne change pas avec la température).
	F05	<p>Défaut dans la détection de la Température</p> <p>Si pendant le pas de chauffage du cycle de lavage, la valeur de la CTN est hors tolérance, le défaut F05 apparaît.</p> <p>Contrôles à effectuer:</p> <ul style="list-style-type: none"> Contrôler la valeur de la CTN. Contrôler les connexions entre la CTN et l'Unité de Contrôle.

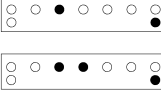
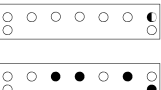



DOMINO 4619 714 04651

CODE ERREUR

	<p>F06</p>	<p>Défaut Tachymètre.</p> <p>Si, après plusieurs tentatives de contrôle de vitesse moteur, celui-ci se révèle être inefficace, la machine s'arrête. Si l'anomalie apparaît en grande vitesse d'essorage, la porte se déverrouillera dès que le tambour se sera arrêté.</p> <p>Contrôles à effectuer</p> <ul style="list-style-type: none"> • Vérifier la connectique entre le moteur et l'Unité de Contrôle. • Vérifier la valeur ohmique du tachymètre moteur. • Vérifier les valeurs ohmiques des enroulements moteur.
	<p>F07</p>	<p>Défaut sur le triac moteur</p> <p>Le système de contrôle a détecté un court-circuit sur le triac du moteur. Si l'anomalie apparaît en grande vitesse d'essorage, la porte se déverrouillera dès que le tambour se sera arrêté.</p> <p>Contrôle à effectuer</p> <ul style="list-style-type: none"> • Vérifier l'Unité Centrale (CUC) en faisant le programme test.
	<p>F08 F12</p>	<p>Défaut circuit chauffage</p> <p>Le système de contrôle a détecté une anomalie sur le circuit de chauffage. Ces modes d'échec sont vérifiés avant les démarrages de cycles et après les pas d'essorage.</p> <p>Contrôles à effectuer:</p> <ul style="list-style-type: none"> • Vérifier l'isolement électrique de l'élément chauffant. • Vérifier la valeur ohmique de la résistance de chauffage. • Vérifier la connectique entre l'élément chauffant et l'CUC. • Vérifier l'Unité Centrale (CUC) en faisant le programme test.
<p>LED «porte ouverte» clignote 10"</p> 	<p>Uniquement pendant le programme test</p> <p>F13</p>	<p>LED « porte ouverte » clignote après le départ du cycle.</p> <p>Si le CUC ne peut verrouiller la porte dans les 10" suivant le départ du cycle, la LED correspondante clignote pendant 10".</p> <p>Si le CUC n'est pas capable de déverrouiller la porte à la fin du programme dans les 240", Ce code défaut apparaîtra. Après avoir éteint et allumer l'appareil, CUC essaye de nouveau d'ouvrir la porte en 240". Pendant cette phase toutes les LEDs seront éteintes. Si cela ne fonctionne toujours pas, Le Code défaut apparaîtra après 240".</p> <p>Contrôles à effectuer:</p> <ul style="list-style-type: none"> • Vérifier la bonne fermeture de la porte. • Vérifier et éliminer tout problème mécanique. • Vérifier la connectique entre l'CUC et la sécurité de porte. • Démarrer un programme test. Si le problème persiste le défaut F13 est affiché.
	<p>F14</p>	<p>Erreur dans l'EEPROM</p> <p>L'Unité de contrôle reçoit ses informations de l'EEPROM sur la platine CUC. Si une erreur de lecture apparaît le défaut est alors indiqué..</p> <p>Contrôles à effectuer:</p> <ul style="list-style-type: none"> • Une anomalie dans l'alimentation électrique (parasitage) peut être la cause de cette indication. Démarrer le programme test, ce qui permettra de faire un contrôle complet de l'EEPROM. Si l'anomalie est reproduite lors du programme test, changer l'Unité de Contrôle.
	<p>F15</p>	<p>Défaillance circuit Drum Up (seulement pour lave-linge équipés)</p> <p>Si le CUC ne détecte pas la fermeture du switch de positionnement du tambour le défaut est alors affiché. Ce défaut ne peut être reproduit qu'en effectuant un programme test.</p> <p>Contrôles à effectuer:</p> <ul style="list-style-type: none"> • Vérifier le bon positionnement de l'aimant. • Vérifier le bon positionnement du relais Reed. • Vérifier la valeur ohmique du relais Reed. • Vérifier la connectique entre le relais Reed et l'Unité Centrale (CUC).
	<p>F18</p>	<p>Mousse détectée pendant le cycle lavage.</p> <p>Si le CUC n'a pas pu évacuer l'eau ou essorer, en fin de cycle, après plusieurs tentatives infructueuses, l'appareil indique ce code défaut.</p> <p>Contrôles à effectuer:</p> <ul style="list-style-type: none"> • Vérifier que l'utilisateur n'utilise pas trop de détergent • Vérifier s'il y a un problème sur des tuyaux de pompe. • Vérifier si la pompe est obstruée par des objets étrangers. • Vérifier la valeur ohmique de la pompe de vidange. • Vérifier les contacts du pressostat. • Contrôler le tuyau de pressostat et son étanchéité entre le pressostat et la chambre de compression. • Vérifier qu'il n'y ait pas de problème dans le siphon.

DOMINO 4619 714 04651

CODE ERREUR

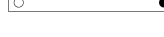
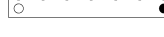
	<p>F21</p>	<p>Erreur d'interface utilisateur (détecté seulement avec interfaces utilisateur Intelligentes)</p> <p>Si la communication entre l'interface utilisateur et l'Unité de Contrôle est défaillante, le code défaut est affiché. Si le défaut est signalé sur les digits la platine d'affichage qu'elle ne peut pas entrer en communication avec l'Unité centrale (CUC), si le défaut est affiché sur les LED de programme c'est l'Unité Centrale ne peut pas communiquer avec la Platine d'affichage.</p> <p>Contrôles à effectuer:</p> <ul style="list-style-type: none"> • Vérifier les connexions électriques du module d'affichage. . • Vérifier la platine d'affichage. • Vérifier l'Unité Centrale (CUC).
	<p>F23</p>	<p>Défaut de pressostat.</p> <p>Si la CUC détecte pendant le cycle de lavage, que le contact de pressostat de niveau de lavage et le contact de pressostat de niveau de sécurité chauffage sont fermés simultanément plus de 10" cette anomalie sera affichée.</p> <p>Contrôles à effectuer:</p> <ul style="list-style-type: none"> • Vérifier la résistance des contacts du pressostat. • Vérifier le câblage raccordant le pressostat et l'Unité Centrale. • Faire le programme test, si le défaut persiste F23 sera affiché.. • Voir F08 / F12 (Défaut peut être du à la résistance).
	<p>F24</p>	<p>Débordement</p> <p>Si le contact du commutateur de débordement est fermé plus de 60 ", l'anomalie sera affichée. Dans ce cas, la porte restera bloquée et la pompe de vidange sera alimentée en permanence.</p> <p>Contrôles a effectuer:</p> <ul style="list-style-type: none"> • Vérifier le raccordement électrique de la pompe ainsi que son bon fonctionnement. • Vérifier l'absence de corps étranger dans le filtre de pompe. • Vérifier la valeur ohmique de l'enroulement de pompe. • Vérifier qu'il n'y ait pas d'anomalie sur le tuyau de vidange (bouché ou écrasé). • Vérifier la bonne connexion électrique entre le pressostat, la pompe et l'Unité Centrale. • Vérifier l'absence de corps étranger dans le filtre de pompe.. • Vérifier le bon fonctionnement de la pompe de vidange. • Vérifier le bon fonctionnement de l'électrovanne en coupure. • Vérifier le pressostat pour l'opération appropriée.
	<p>F26</p>	<p>Commande de pompe défectueuse</p> <p>Si l'Unité Centrale (CUC) détecte en cours de cycle un défaut sur le triac de commande de la pompe, il y a affichage du défaut.</p> <p>Contrôles à effectuer:</p> <ul style="list-style-type: none"> • Vérifier la résistance des contacts du pressostat • Une anomalie sur un contact de pressostat peut aussi être la cause de cette mise en défaut. . • Après ces vérifications, lancer le programme test. Si l'anomalie persiste, changer l'Unité centrale. .
	<p>Uniquement pendant le programme test</p> <p>F27</p>	<p>Défaut sur le relais d'inversion moteur</p> <p>Si le CUC détecte qu'il n'y a pas d'inversion du sens de rotation du moteur, l'anomalie est signalée seulement par les LED de programme</p> <p>Contrôles à effectuer:</p> <ul style="list-style-type: none"> • Vérifier câblage et connectique du moteur. • Vérifier l'Unité Centrale.
	<p>Uniquement pendant le programme test</p> <p>F28</p>	<p>Défaut d'enroulement moteur.</p> <p>Si le CUC ne peut pas alimenter correctement le moteur, le code s'affiche sur le bandeau..</p> <p>Contrôles à effectuer</p> <ul style="list-style-type: none"> • Vérifier les bonnes caractéristiques du moteur. • Vérifier les valeurs ohmiques des bobines du moteur. • Vérifier la connectique entre le moteur et l'Unité Centrale (CUC). • Si les contrôles précédents sont positif, remplacer CUC.
	<p>F31</p>	<p>Détection tambour bloqué (uniquement pour les lave-linge top)</p> <p>L'électronique détecte une anomalie sur le pilotage du moteur au début du cycle ou après une pause, lorsque la porte s'est déverrouillée.</p> <p>Contrôles à effectuer:</p> <ul style="list-style-type: none"> • Vérifier la bonne fermeture des portillons • Vérifier la position de la courroie • Vérifier l'anomalie indiquée pour le défaut F06

CODE ERREUR

	<p>Uniquement pendant le programme test</p> <p>F40</p>	<p>MEB défaut de communication / Température ambiante basse</p> <p>S'il n'y a pas de communication entre CCU et la platine (MEB) ou si la température ambiante est plus basse que 5 °C ce code défaut sera affiché.</p> <p>Causes potentielles</p> <ul style="list-style-type: none"> • Vérifier s'il y a une alimentation au connecteur MEB CU2. • Vérifier si le câble de connexion est bien connecté à MEB et sur l'afficheur. • Vérifier si la température ambiante est supérieure à 5 °C. • Si les points ci dessous sont correctes remplacer la MEB.
	<p>Uniquement pendant le programme test</p> <p>F41</p>	<p>MEB défaut de la platine de contrôle</p> <p>S'il n'y a pas de communication entre CCU et la platine (MEB) ce code défaut sera affiché.</p> <p>Causes potentielles</p> <ul style="list-style-type: none"> • Vérifier s'il y a une alimentation au connecteur MEB CU2 <p>Si les points ci dessous sont corrects remplacer la MEB</p>
	<p>Uniquement pendant le programme test</p> <p>F42</p>	<p>Défaut du bouilleur</p> <p>S'il y a défauts sur le bouilleur ou la CTN du bouilleur, ce défaut sera affiché.</p> <p>Causes potentielles</p> <ul style="list-style-type: none"> • Vérifier le câblage entre bouilleur, CTN et MEB. • Vérifier s'il n'y a pas de fusible ou de thermostat réarmable en position ouverte. • Vérifier la résistance du bouilleur • Vérifier si la CTN n'est pas ouverte ou en court circuit • Vérifier si le tuyau du bouilleur est connecté • Vérifier si le tuyau de vapeur n'est pas bouché. • Si les points ci dessous sont corrects remplacer le bouilleur.
	<p>Uniquement pendant le programme test</p> <p>F43</p>	<p>Défaut de l'électrovanne vapeur</p> <p>S'il n'y a pas d'arrivée d'eau ou de l'électrovanne vapeur ne s'ouvre pas ce défaut sera affiché.</p> <p>Causes potentielles</p> <ul style="list-style-type: none"> • Vérifier si l'arrivée d'eau n'est pas fermée • Vérifier si le câble entre MEB et l'électrovanne est connecté. • Vérifier si les tuyaux de l'électrovanne sont connectés sans fuite. • Si les points ci dessous sont corrects remplacer l'électrovanne. • Re tester la machine et si le problème persiste remplacer la MEB.

Domino Class B fonctions de sécurité:

- 1) **Niveau de lavage active pendant le mode de sélection:**
La porte est verrouillée la vidange démarre. Si la pompe de vidange n'est pas défectueuse la porte sera déverrouillée après le niveau N0 + 30s;
Led (afficheur) status: indication normal
Si la pompe de vidange est défectueuse, le défaut de la pompe sera retenir.
- 2) **La vitesse du tambour est supérieure à 60 Tr/min en mode sélection:**
Quand la vitesse > 60 Tr/min, alors après 4 secondes, le verrouillage de porte est activé.
Led (afficheur) status: indication normal
- 3) **Température de l'eau trop haute en mode sélection ou mode pause:**
Si la température détectée par la CTN est plus haute que 50°C, la porte restera verrouillée.
Led (afficheur) status: indication normal.

DOMINO 4619 714 04651